

KATALOG PRODUKTÓW 2026

**SYSTEMY  
ŁAZIENKOWE  
KOŁO**

KOŁO TWINS	7
------------	---

KOŁO REKORD	11
-------------	----

KOŁO IDOL	27
-----------	----

KOŁO SOLO	35
-----------	----

WANNY	41
-------	----

POZOSTAŁE ROZWIĄZANIA	47
-----------------------	----

PRODUKTY GEBERIT	53
------------------	----

SUPLEMENT	61
-----------	----

# DORADCY HANDLOWI GEBERIT

## ZAWSZE BLISKO CIEBIE



### TECHNOLOGIE

<b>Dyrektor Sprzedaży</b>	Adrian Burzyk
<b>Menedżer Regionu Północ</b>	Monika Podosek +48 505 199 162
<b>Doradcy Techniczno - Handlowi Regionu Północ</b>	Magdalena Hoffmann - Zdrojewska +48 505 199 239 Tomasz Fabiszewicz +48 601 363 370 Piotr Sanecki +48 601 655 601 Paweł Chojnacki +48 505 199 119 Mariusz Zdyb +48 601 812 751 Michał Nowacki +48 601 050 801
<b>Menedżer Regionu Południe</b>	Zenon Blutko +48 603 135 050
<b>Doradcy Techniczno - Handlowi Regionu Południe</b>	Aleksandra Szybicka +48 786 900 761 Piotr Soska +48 693 559 960 Robert Molenda +48 505 199 539 Dariusz Sawicki +48 601 650 010 Jacek Załubski +48 601 636 869 Wiktor Michalak +48 601 283 292
<b>Menedżer Kluczowych Klientów - Przemysł cała Polska</b>	Czesław Dochniak +48 605 355 337
<b>Menedżer Kluczowych Klientów - Prefab. / OEM cała Polska</b>	Konrad Grabarek +48 505 199 133
<b>Menedżer Kluczowych Klientów - Firmy Wykonawcze / Inwestorzy cała Polska</b>	Jarosław Rzodkiewicz +48 603 930 361
<b>Menedżer ds. Instalatorów</b>	Tomasz Łakota +48 601 288 292
<b>Doradcy Techniczno - Handlowi ds. Instalatorów</b>	Jakub Andrzejak +48 695 351 950 Cezary Pacek +48 693 552 272 Mariusz Dziekoński +48 607 309 939 Maciej Szymański +48 605 324 422 Jerzy Walenciak +48 693 552 210 Fabian Mzyk +48 783 900 541 Rafał Sobota +48 505 199 178 Krzysztof Jodłowski +48 693 870 275

### DYSTRYBUCJA

<b>Dyrektor Sprzedaży</b>	Wojciech Radelczuk
<b>Menedżer Regionu Północ</b>	Piotr Ernst +48 601 659 599
<b>Doradcy Handlowi Regionu Północ</b>	Arkadiusz Grzymkowski +48 601 342 070 Adam Wnuk +48 505 199 204 Agata Pająk +48 505 199 196 Katarzyna Olejniczak +48 605 324 334
<b>Menedżer Regionu Południe</b>	Marek Schymik +48 605 324 344
<b>Doradcy Handlowi Regionu Południe</b>	Bogusław Jankowski +48 505 199 161 Dominik Jagodziński +48 665 550 787 Andrzej Kotynia +48 785 857 233 Janusz Korytko +48 783 900 656 Andrzej Pająk +48 502 428 887
<b>Menedżer Kluczowych Klientów - Hurt cała Polska</b>	Marcin Sołysek +48 505 199 186
<b>Menedżer Kluczowych Klientów - E-commerce cała Polska</b>	Łukasz Kosmala +48 601 655 660
<b>Menedżer ds. Salonów Premium i Architektów Wnętrz</b>	Beata Szulc +48 601 292 973
<b>Doradcy Handlowi ds. Salonów Premium i Architektów Wnętrz</b>	Paweł Pytlak +48 505 199 174 Krzysztof Boczkowski +48 609 993 191 Nina Subocz +48 783 900 302



## **■ GEBERIT**

To szwajcarska marka, która od 1874 r. słynie z niezawodnych rozwiązań instalacyjnych. Obok rozwiązań inżynieryjnych (systemy rurowe czy odwodnienia dachów) oferuje również produkty wyposażenia łazienek, m.in. ceramikę i meble segmentu premium.

## **KOŁO**

Grupa Geberit

Wiodąca polska marka z długą tradycją w produkcji ceramiki sanitarnej. Od 2015 r. KOŁO jest częścią grupy Geberit. Dzięki temu KOŁO gwarantuje jeszcze bardziej zaawansowane produkty i najwyższą jakość wykonania, a przy tym regularnie zaskakuje rozwiązaniami bazującymi na szwajcarskiej myśli technologicznej.

## **ŁĄCZYMY NAJLEPSZE W ŁAZIENCIE**

Najpopularniejsze serie ceramiki łazienkowej Koło: Nova Pro, Nova Pro Premium, Traffic, Modo, Variform oraz wybrane produkty akrylowe 1 kwietnia 2023 r. przeszły do oferty marki Geberit. Marka KOŁO pozostanie obecna w segmencie ekonomicznym wraz z seriami Idol, Solo, Rekord oraz Twins.



# Koło Twins

Umywalki .....	8
Umywalki małe .....	8
Umywalki .....	8
Meble łazienkowe.....	9
Aksesoria.....	9

# UMYWALKI

## Umywalki małe

### Umywalka mała Koło Twins

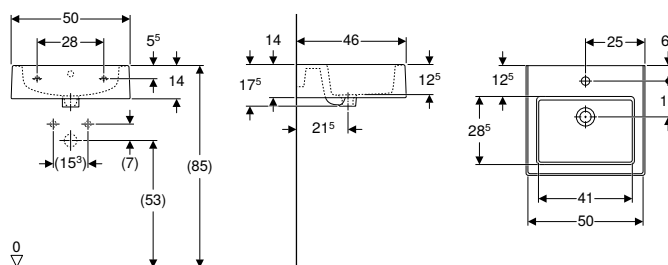

click & scan

#### Zastosowanie

- Do montażu na szafkach pod umywalkę
- Do montażu na blacie

#### Charakterystyka

- Prostokątny
- Możliwość połączenia z szafką pod umywalkę

#### Dane techniczne

Materiał	Ceramika sanitarna
----------	--------------------

Nr art.	Kolor / powierzchnia	Otwór na baterię	Przelew	B [cm]	H [cm]	T [cm]	Powierzchnia odkładcza	PLN/szt.
L51150000	biały	centralny widoczny, symetryczny	widoczny, symetryczny	50	17,5	46	Bez	479,30

#### Akcesoria

- Syfon z wkładem syfonującym Geberit do umywalki, z rozetką zaworu, wylot poziomy → str. 58
- Syfon z wkładem syfonującym Geberit do umywalki, wylot poziomy → str. 58

## Umywalki

### Umywalka Koło Twins

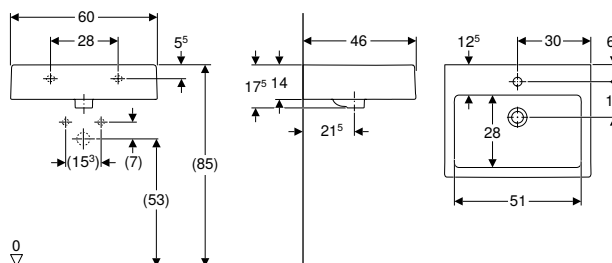

click & scan

#### Zastosowanie

- Do montażu na szafkach pod umywalkę
- Do montażu na blacie

#### Charakterystyka

- Prostokątny
- Możliwość połączenia z szafką pod umywalkę

#### Dane techniczne

Materiał	Ceramika sanitarna
----------	--------------------

Nr art.	Kolor / powierzchnia	Otwór na baterię	Przelew	B [cm]	H [cm]	T [cm]	Powierzchnia odkładcza	PLN/szt.
L51160000	biały	centralny widoczny, symetryczny	widoczny, symetryczny	60	17,5	46	Bez	537,80

#### Akcesoria

- Syfon z wkładem syfonującym Geberit do umywalki, z rozetką zaworu, wylot poziomy → str. 58
- Syfon z wkładem syfonującym Geberit do umywalki, wylot poziomy → str. 58

# MEBLE ŁAZIENKOWE

## Akcesoria

### Zestaw nóg Koło Twins

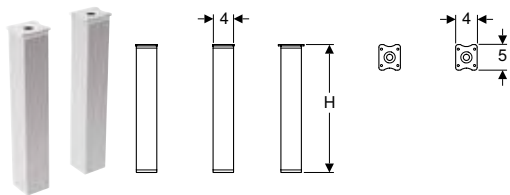

click & scan

#### Dane techniczne

Materiał	Aluminium
----------	-----------

#### Zakres dostawy

- 2 szt. w zestawie

#### Charakterystyka

- Regulowana wysokość do niwelowania nierówności podłogi

Nr art.	H [cm]	PLN/szt.
99487000	15-16	23,20
99656000	25-26	29,70



# Koło Rekord

Umywalki .....	12
Umywalki małe .....	12
Umywalki .....	14
Postumenty .....	15
Meble łazienkowe.....	16
Szafki pod umywalkę .....	16
Szafki boczne.....	17
Aksesoria.....	18
Miski WC .....	18
Wiszące miski WC .....	18
Stojące miski WC .....	20
Deski sedesowe .....	22
Wanny .....	24
Wanny z akrylu sanitarnego .....	24

# UMYWALKI

## Umywalki małe

### Umywalka mała Koło Rekord z asymetrycznym przelewem

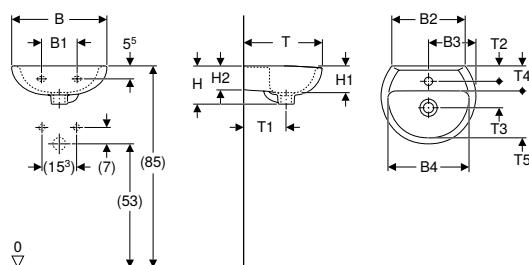

click & scan

#### Dane techniczne

Materiał		Ceramika sanitarna																	
Nr art.	Kolor / powierzchnia	Otwór na baterię	Przelew	B1 [cm]	B2 [cm]	B3 [cm]	B4 [cm]	H [cm]	H1 [cm]	H2 [cm]	T [cm]	T1 [cm]	T2 [cm]	T3 [cm]	T4 [cm]	T5 [cm]	Powierzchnia odkładcza	PLN/szt.	
<b>B / Szerokość: 40 cm</b>																			
K92040000	biały / Błyszczący	Bez	widoczny, asymetryczny	15	30,5		34	15,5	13	11	33	17			10	20	Bez	171,40	
K92140000	biały / Błyszczący	centralny	widoczny, asymetryczny	15	30,5	20	34	15,5	13	11	33	17	6	11	10	20	Bez	171,40	
<b>B / Szerokość: 45 cm</b>																			
K91045000	biały / Błyszczący	Bez	widoczny, asymetryczny	18	34,5		39	17	12	13,5	37	18			11	23	Bez	178,70	
K91145000	biały / Błyszczący	centralny	widoczny, asymetryczny	18	34,5	22,5	39	17	12	13,5	37	18	5,5	12,5	11	23	Bez	178,70	

#### Akcesoria

- Syfon z wkładem syfonującym Geberit do umywalki, z rozetką zaworu, wylot poziomy → str. 58
- Syfon z wkładem syfonującym Geberit do umywalki, wylot poziomy → str. 58
- Zawór zestawu odpływowego Geberit, model oszczędzający przestrzeń, wąski, z naciskany korkiem zaworu zewnętrznego
- Odpływ umywalkowy Geberit, model oszczędzający przestrzeń, wąski, z naciskany korkiem zaworu zewnętrznego

### Umywalka mała Koło Rekord

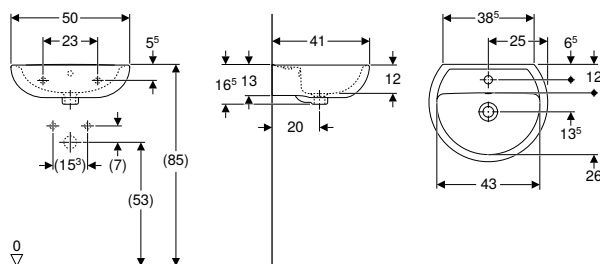

click & scan

#### Dane techniczne

Materiał		Ceramika sanitarna												
Nr art.	Kolor / powierzchnia	Otwór na baterię	Przelew	H [cm]	T [cm]	Powierzchnia odkładcza	PLN/szt.							
<b>B / Szerokość: 50 cm</b>														
K91050000	biały / Błyszczący	Bez	widoczny, symetryczny	16,5	41	Bez	181,60							
K91150000	biały / Błyszczący	centralny	widoczny, symetryczny	16,5	41	Bez	181,60							
K91450000	biały / Błyszczący	centralny	Bez	16,5	41	Bez	176,50							
K91451000	biały / Błyszczący	Bez	Bez	16,5	41	Bez								

#### Charakterystyka

- Możliwość połączenia z postumentem stojącym
- Możliwość połączenia z półpostumentem

#### Możliwość połączenia z

- Postument Koło Idol → str. 28
- Półpostument Koło Rekord → str. 15

#### Akcesoria

- Syfon z wkładem syfonującym Geberit do umywalki, z rozetką zaworu, wylot poziomy → str. 58
- Syfon z wkładem syfonującym Geberit do umywalki, wylot poziomy → str. 58
- Zawór zestawu odpływowego Geberit, model oszczędzający przestrzeń, wąski, z naciskany korkiem zaworu zewnętrznego
- Odpływ umywalkowy Geberit, model oszczędzający przestrzeń, wąski, z naciskany korkiem zaworu zewnętrznego

## Umywalka mała Koło Rekord, kształt geometryczny, z asymetrycznym przelewem

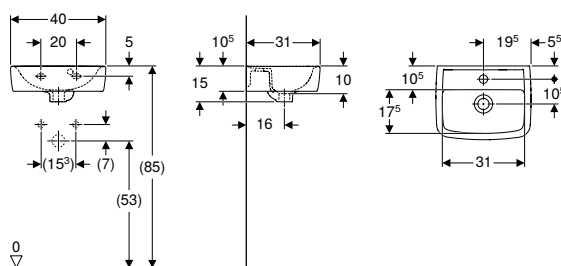

click & scan

### Dane techniczne

Materiał	Ceramika sanitarna
----------	--------------------

### Charakterystyka

- Możliwość połączenia z postumentem stojącym
- Możliwość połączenia z szafką pod umywalkę

Nr art.	Kolor / powierzchnia	Otwór na baterię	Przelew	H [cm]	T [cm]	Powierzchnia odkładcza	PLN/szt.
---------	----------------------	------------------	---------	--------	--------	------------------------	----------

### B / Szerokość: 40 cm

K91942000	biały / Błyszczący	centralny	widoczny, asymetryczny	15	31	Bez	207,50
-----------	--------------------	-----------	------------------------	----	----	-----	--------

### Możliwość połączenia z

- Szafka pod małą umywalkę Koło Rekord, z jednymi drzwiami → str. 16
- Postument Koło Idol → str. 28

### Akcesoria

- Syfon z wkładem syfonującym Geberit do umywalki, z rozetką zaworu, wylot poziomy → str. 58
- Syfon z wkładem syfonującym Geberit do umywalki, wylot poziomy → str. 58
- Zawór zestawu odpływowego Geberit, model oszczędzający przestrzeń, wąski, z naciskanym korkiem zaworu zewnętrznego
- Odpływ umywalkowy Geberit, model oszczędzający przestrzeń, wąski, z naciskanym korkiem zaworu zewnętrznego

## Umywalka mała Koło Rekord, kształt geometryczny

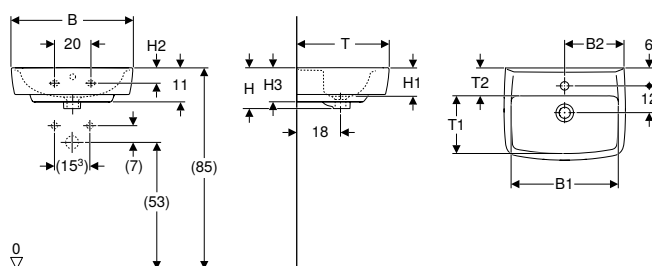

click & scan

### Dane techniczne

Materiał	Ceramika sanitarna
----------	--------------------

### Charakterystyka

- Możliwość połączenia z postumentem stojącym
- Możliwość połączenia z szafką pod umywalkę

Nr art.	Kolor / powierzchnia	Otwór na baterię	Przelew	B1 [cm]	B2 [cm]	H [cm]	H1 [cm]	H2 [cm]	H3 [cm]	T [cm]	T1 [cm]	T2 [cm]	Powierzchnia odkładcza	PLN/szt.
---------	----------------------	------------------	---------	---------	---------	--------	---------	---------	---------	--------	---------	---------	------------------------	----------

### B / Szerokość: 45 cm

K91945000	biały / Błyszczący	centralny	widoczny, symetryczny	39	22	16	11	5,5	12,5	34	19	11,5	Bez	255,50
-----------	--------------------	-----------	-----------------------	----	----	----	----	-----	------	----	----	------	-----	--------

### B / Szerokość: 50 cm

K91952000	biały / Błyszczący	centralny	widoczny, symetryczny	44	24,5	17	12	5	14	38	23	12	Bez	272,30
-----------	--------------------	-----------	-----------------------	----	------	----	----	---	----	----	----	----	-----	--------

### Możliwość połączenia z

- Szafka pod małą umywalkę Koło Rekord, z jednymi drzwiami → str. 16
- Postument Koło Idol → str. 28

### Akcesoria

- Syfon z wkładem syfonującym Geberit do umywalki, z rozetką zaworu, wylot poziomy → str. 58
- Syfon z wkładem syfonującym Geberit do umywalki, wylot poziomy → str. 58
- Zawór zestawu odpływowego Geberit, model oszczędzający przestrzeń, wąski, z naciskanym korkiem zaworu zewnętrznego
- Odpływ umywalkowy Geberit, model oszczędzający przestrzeń, wąski, z naciskanym korkiem zaworu zewnętrznego

## Umywalka mała Koło Rekord, kształt geometryczny, krótka

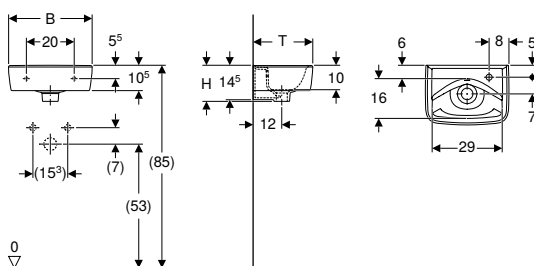

click & scan

### Dane techniczne

Materiał	Ceramika sanitarna
----------	--------------------

Nr art.	Kolor / powierzchnia	Otwór na baterię	Przelew	B1 [cm]	H [cm]	T [cm]	PLN/szt.
---------	----------------------	------------------	---------	------------	-----------	-----------	----------

### B / Szerokość: 35 cm

K92932000	biały / Błyszczący	Prawa strona	widoczny, symetryczny	8	15	25	187,50
K92933000	biały / Błyszczący	Lewa strona	widoczny, symetryczny	27	15	25	187,50

### Akcesoria

- Zawór zestawu odpływowego Geberit, model oszczędzający przestrzeń, wąski, z naciskanim korkiem zaworu zewnętrznego
- Odpływ umywalkowy Geberit, model oszczędzający przestrzeń, wąski, z naciskanim korkiem zaworu zewnętrznego
- Syfon z wkładem syfonującym Geberit do umywalki, wylot poziomy → str. 58

## Umywalki

### Umywalka Koło Rekord

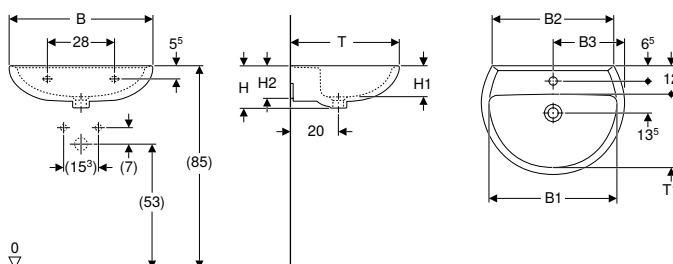

click & scan

### Dane techniczne

Materiał	Ceramika sanitarna
----------	--------------------

### Charakterystyka

- Możliwość połączenia z półpostumentem
- Możliwość połączenia z postumentem stojącym

Nr art.	Kolor / powierzchnia	Otwór na baterię	Przelew	B1 [cm]	B2 [cm]	B3 [cm]	H [cm]	H1 [cm]	H2 [cm]	T [cm]	T1 [cm]	Powierzchnia odkładcza	PLN/szt.
---------	----------------------	------------------	---------	------------	------------	------------	-----------	------------	------------	-----------	------------	---------------------------	----------

### B / Szerokość: 55 cm

K91155000	biały / Błyszczący	centralny	widoczny, symetryczny	48	47	27,5	17,5	13	13	42	26	Bez	194,90
K91055000	biały / Błyszczący	Bez	widoczny, symetryczny	48	47		17,5	13	13	42	26	Bez	194,90

### B / Szerokość: 60 cm

K91160000	biały / Błyszczący	centralny	widoczny, symetryczny	54	51	30	18	13	14	45,5	30	Bez	225,90
K91060000	biały / Błyszczący	Bez	widoczny, symetryczny	54	51		18	13	14	45,5	30	Bez	225,90

### B / Szerokość: 65 cm

K91165000	biały / Błyszczący	centralny	widoczny, symetryczny	58	56	32,5	19	14	15	49	34	Bez	323,70
K91065000	biały / Błyszczący	Bez	widoczny, symetryczny	58	56		19	14	15	49	34	Bez	323,70

### Możliwość połączenia z

- Półpostument Koło Rekord → str. 15

### Akcesoria

- Syfon z wkładem syfonującym Geberit do umywalki, z rozetką zaworu, wylot poziomy → str. 58
- Syfon z wkładem syfonującym Geberit do umywalki, wylot poziomy → str. 58
- Zawór zestawu odpływowego Geberit, model oszczędzający przestrzeń, wąski, z naciskanim korkiem zaworu zewnętrznego
- Odpływ umywalkowy Geberit, model oszczędzający przestrzeń, wąski, z naciskanim korkiem zaworu zewnętrznego
- Elementy mocujące Geberit do umywalki

## Umywalka Koło Rekord, kształt geometryczny

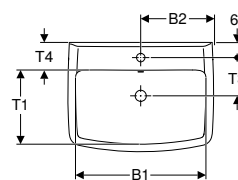
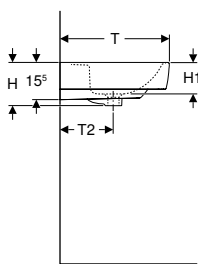
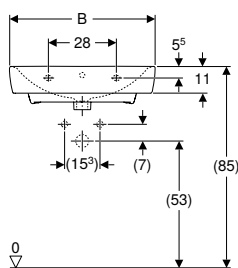

click & scan

### Dane techniczne

Materiał	Ceramika sanitarna
----------	--------------------

### Charakterystyka

- Możliwość połączenia z półpostumentem
- Możliwość połączenia z postumentem stojącym

Nr art.	Kolor / powierzchnia	Otwór na baterię	Przelew	B1 [cm]	B2 [cm]	H [cm]	H1 [cm]	T [cm]	T1 [cm]	T2 [cm]	T3 [cm]	T4 [cm]	Powierzchnia odkładcza	PLN/szt.
<b>B / Szerokość: 55 cm</b>														
K91955000	biały / Błyszczący	centralny	widoczny, symetryczny	49	27,5	17,5	12,5	42	27	20	13,5	10,5	Bez	286,70
<b>B / Szerokość: 60 cm</b>														
K91962000	biały / Błyszczący	centralny	widoczny, symetryczny	54	30	18	13	45	30	22	15,5	12	Bez	337,20

### Możliwość połączenia z

- Półpostument Koło Rekord → str. 15
- Szafka pod umywalkę Koło Rekord, z jednymi drzwiami → str. 16

### Akcesoria

- Syfon z wkładem syfonującym Geberit do umywalki, z rozetką zaworu, wylot poziomy → str. 58
- Syfon z wkładem syfonującym Geberit do umywalki, wylot poziomy → str. 58
- Zawór zestawu odpływowego Geberit, model oszczędzający przestrzeń, wąski, z naciskanym korkiem zaworu zewnętrznego
- Odpływ umywalkowy Geberit, model oszczędzający przestrzeń, wąski, z naciskanym korkiem zaworu zewnętrznego
- Elementy mocujące Geberit do umywalki



- Szafka dedykowana tylko do umywalki 60 cm.

## Postumenty

### Półpostument Koło Rekord

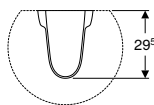
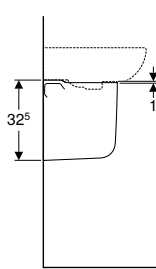
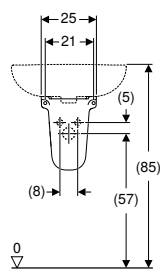

click & scan

### Dane techniczne

Materiał	Ceramika sanitarna
----------	--------------------

Nr art.	Kolor / powierzchnia	B [cm]	H [cm]	T [cm]	PLN/szt.
K97101000	biały / Błyszczący	25	32,5	29,5	94,50

### Możliwość połączenia z

- Umywalka mała Koło Rekord → str. 12
- Umywalka Koło Rekord → str. 14
- Umywalka Koło Idol → str. 28
- Umywalka Koło Rekord, kształt geometryczny → str. 15

## MEBLE ŁAZIENKOWE

### Szafki pod umywalkę

#### Szafka pod małą umywalkę Koło Rekord, z jednymi drzwiami

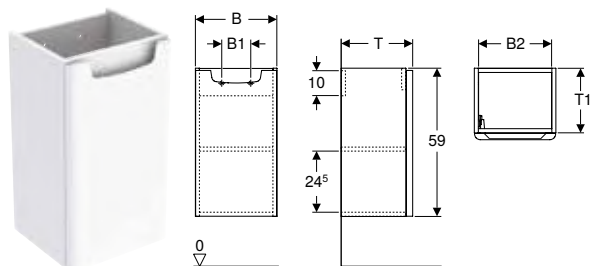

click & scan

#### Dane techniczne

Materiał Sprasowana dwuwarstwowa płyta wiórowa

#### Zakres dostawy

- Elementy mocujące
- Szafka pod umywalkę

#### Charakterystyka

- Certyfikat FSC™ C134279
- Drzwi z mechanizmem cichego domykania
- Zawias z lewej lub prawej strony
- Wilgocioodporny
- Wiszący
- Z uchwytami
- Z jednymi drzwiami
- Z półką zamocowaną na stałe

Nr art.	Kolor / powierzchnia	B Szerokość umywalki [cm]	H [cm]	T [cm]	Drzwi	PLN/szt.
89541000	biały / Lakierowany na wysoki połysk	32,5	40	59	28,5 Stoper lewy lub prawy	334,00
89543000	biały / Lakierowany na wysoki połysk	41,7	50	59	34 Stoper lewy lub prawy	362,00

#### Zamówić dodatkowo

- Umywalka

#### Możliwość połączenia z

- Umywalka mała Koło Rekord, kształt geometryczny → str. 13
- Umywalka mała Koło Rekord, kształt geometryczny, z asymetrycznym przelewem → str. 13

#### Akcesoria

- Syfon z wkładem syfonującym Geberit do umywalki, model oszczędzający przestrzeń, wylot poziomy → str. 59
- Zestaw nóg Koło Rekord → str. 18



- Szafka 89541000 do kompletowania tylko z umywalką 40 cm nr art. K91942000. Szafka 89543000 do kompletowania tylko z umywalką 50 cm nr art. K91952000.

#### Szafka pod umywalkę Koło Rekord, z jednymi drzwiami

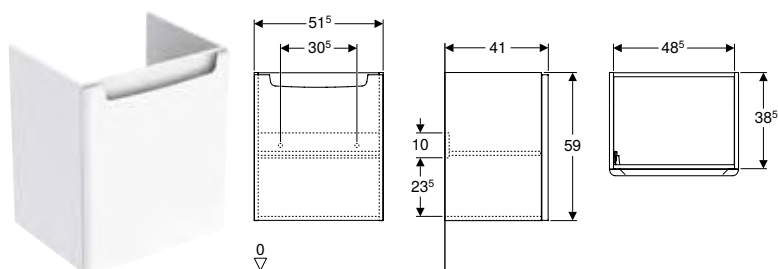

click & scan

#### Dane techniczne

Materiał Sprasowana dwuwarstwowa płyta wiórowa

#### Zakres dostawy

- Elementy mocujące
- Szafka pod umywalkę

#### Charakterystyka

- Certyfikat FSC™ C134279
- Drzwi z mechanizmem cichego domykania
- Zawias z lewej lub prawej strony
- Wilgocioodporny
- Wiszący
- Z uchwytami
- Z jednymi drzwiami
- Z półką zamocowaną na stałe

Nr art.	Kolor / powierzchnia	B Szerokość umywalki [cm]	H [cm]	T [cm]	Drzwi	PLN/szt.
89545000	biały / Lakierowany na wysoki połysk	51,5	60	59	41 Stoper lewy lub prawy	405,40

#### Zamówić dodatkowo

- Umywalka

#### Możliwość połączenia z

- Umywalka Koło Rekord, kształt geometryczny → str. 15

#### Akcesoria

- Syfon z wkładem syfonującym Geberit do umywalki, model oszczędzający przestrzeń, wylot poziomy → str. 59



- Szafka 89545000 do kompletowania tylko z umywalką 60 cm nr art. K91962000.

## Szafki boczne

### Wysoka szafka Koło Rekord, z dwoma drzwiami

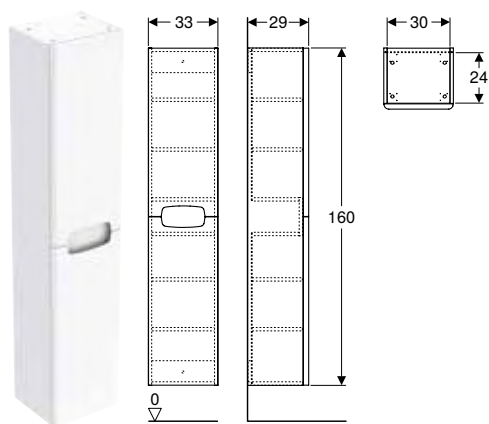

#### Dane techniczne

Materiał	Sprasowana dwuwarstwowa płyta wiórowa
----------	---------------------------------------

#### Zakres dostawy

- Wysoka szafka
- Elementy mocujące

#### Charakterystyka

- Certyfikat FSC™ C134279
- Wiszący
- Drzwi z mechanizmem cichego domykania
- Z dwoma drzwiami
- Uchwyt do otwierania
- Wilgocioodporny
- Z dwoma półkami o regulowanej wysokości w dolnej części szafy
- Z dwoma półkami o regulowanej wysokości w górnej części szafy
- Z mocowaniem do kosza na bieliznę

Nr art.	Kolor / powierzchnia	B [cm]	H [cm]	T [cm]	PLN/szt.
88393000	biały / Lakierowany na wysoki połysk	33	160	29	850,40

#### Możliwość połączenia z

- Zestaw nóg Koło Rekord → str. 18
- Kosz na bieliznę Koło Rekord → str. 18

## Akcesoria

### Kosz na bieliznę Koło Rekord

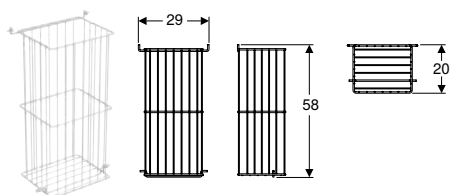

click & scan

#### Dane techniczne

Materiał	Stal nierdzewna
----------	-----------------

#### Zakres dostawy

- Kosz na pranie
- Elementy mocujące

Nr art.	Kolor / powierzchnia	B [cm]	H [cm]	T [cm]	PLN/szt.
88416000	biały / Mat	29	58	20	153,00

#### Możliwość połączenia z

- Wysoka szafka Koło Rekord, z dwoma drzwiami → str. 17

### Zestaw nóg Koło Rekord

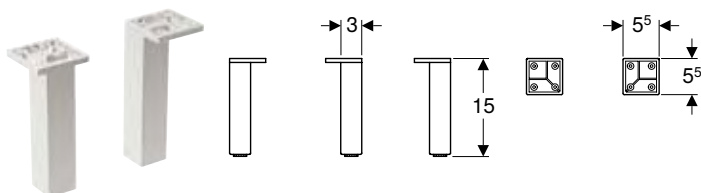

click & scan

#### Dane techniczne

Materiał	Stal nierdzewna
----------	-----------------

#### Zakres dostawy

- 2 szt. w zestawie

Nr art.	Kolor / powierzchnia	H [cm]	PLN/szt.
99274000	kolor srebrny / Satynowany	15	40,70

#### Możliwość połączenia z

- Wysoka szafka Koło Rekord, z dwoma drzwiami → str. 17

#### Akcesoria

- Szafka pod umywalkę Koło Rekord, z jednymi drzwiami → str. 16

## MISKI WC

### Wiszące miski WC

#### Wisząca miska WC Koło Rekord, lejowa, Rimfree

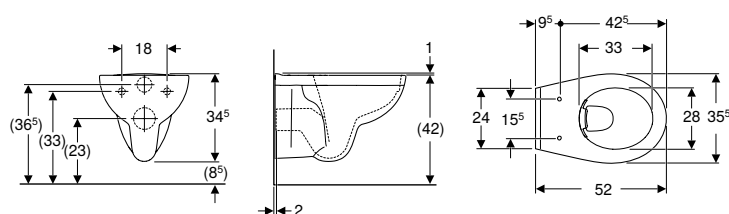

click & scan

#### Zastosowanie

- Do spłuczek podtynkowych
- Do zaworów spłukujących

#### Dane techniczne

Materiał	Ceramika sanitarna
----------	--------------------

#### Charakterystyka

- Wiszący
- Ceramiczna miska WC lejowa
- Bezkręwdziowa miska ustępowa z techniką spłukiwania Rimfree
- Typ 1, pełna ilość 6 / 5 l, wg EN 997

#### Zakres dostawy

- Miska ustępowa

Nr art.	Kolor / powierzchnia	B [cm]	H [cm]	T [cm]	PLN/szt.
K93120000	biały	35,5	34,5	52	516,10

**Zamówić dodatkowo**

- Deska sedesowa

**Możliwość połączenia z**

- Deska sedesowa Koło Rekord, mocowanie od góry → str. 23
- Deska sedesowa Koło Rekord, mocowanie od dołu → str. 22

**Wisząca miska WC Koło Rekord, lejowa, krótka, Rimfree**

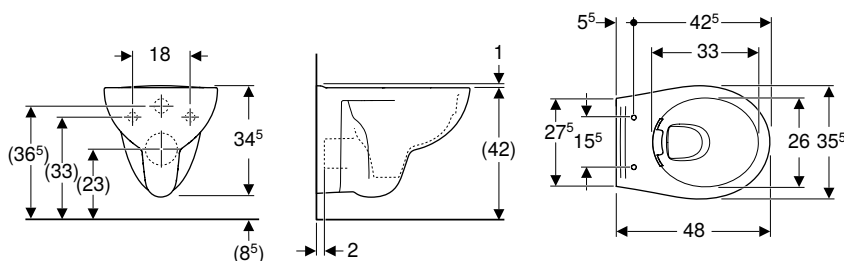

click & scan

**Zastosowanie**

- Do spłuczek podtynkowych
- Do zaworów spłukujących

**Dane techniczne**

Materiał	Ceramika sanitarna
----------	--------------------

**Charakterystyka**

- Wiszący
- Ceramiczna miska WC lejowa
- Bezkrędziowa miska ustępowa z techniką spłukiwania Rimfree
- Typ 1, pełna ilość 6 / 5 l, wg EN 997
- Krótka

**Zakres dostawy**

- Miska ustępowa

Nr art.	Kolor / powierzchnia	B [cm]	H [cm]	T [cm]	PLN/szt.
K93121000	biały	35,5	34,5	48	605,30

**Zamówić dodatkowo**

- Deska sedesowa

**Możliwość połączenia z**

- Deska sedesowa Koło Rekord, mocowanie od góry → str. 23

**Wisząca miska WC Koło Rekord, lejowa**

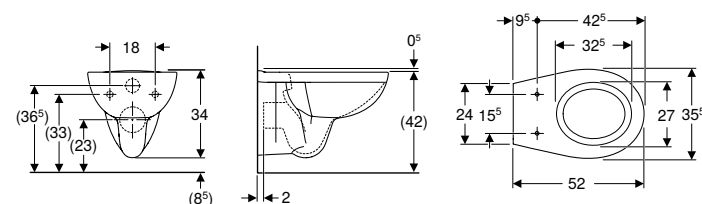

click & scan

**Zastosowanie**

- Do spłuczek podtynkowych
- Do zaworów spłukujących

**Dane techniczne**

Materiał	Ceramika sanitarna
----------	--------------------

**Charakterystyka**

- Wiszący
- Ceramiczna miska WC lejowa
- Z krawędzią
- Typ 1, pełna ilość 6 / 5 l, wg EN 997

Nr art.	Kolor / powierzchnia	B [cm]	H [cm]	T [cm]	PLN/szt.
K93101000	biały	35,5	34	52	349,60

**Zamówić dodatkowo**

- Deska sedesowa

**Możliwość połączenia z**

- Deska sedesowa Koło Rekord, mocowanie od góry → str. 23
- Deska sedesowa Koło Rekord, mocowanie od dołu → str. 22

## Stojące miski WC

### Zestaw stojącej miski WC Koło Rekord ze spłuczką nasadzaną, lejowa, wylot pionowy, Rimfree

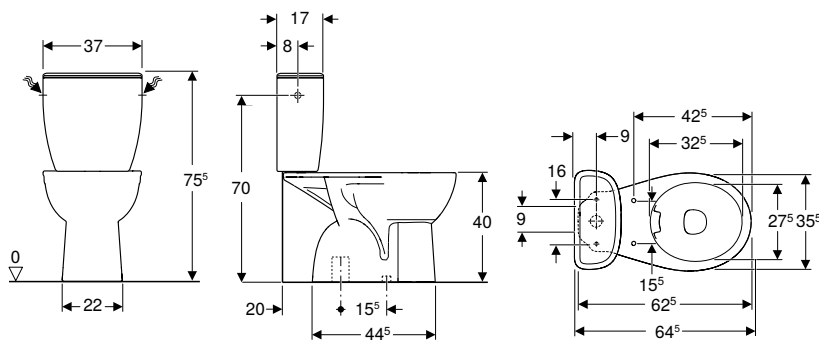

click & scan

#### Zastosowanie

- Do przyłączy wody 3/8"

#### Dane techniczne

Materiał	Ceramika sanitarna
----------	--------------------

#### Zakres dostawy

- Miska ustępowa
- Spłuczka nasadzana
- Zestaw zaworów napełniająco-spustowych
- Elementy mocujące

#### Charakterystyka

- Ceramiczna miska WC lejowa
- Spłukiwanie dwudzielne
- Wylot pionowy
- Mocowanie za pomocą śruby
- Stojący
- Bezkrędkowa miska ustępowa z techniką spłukiwania Rimfree
- Typ 1, pełna ilość 6 / 4 l, wg EN 997
- Przyłącze wody z boku
- Pokrywa deski przykrywająca siedzisko

Nr art.	Kolor / powierzchnia	B [cm]	H [cm]	T [cm]	PLN/szt.
K99036000	biały	37	75,5	64,5	737,60

#### Możliwość połączenia z

- Deska sedesowa Koło Rekord, mocowanie od dołu → str. 22
- Deska sedesowa Koło Rekord, mocowanie od góry → str. 23

### Zestaw stojącej miski WC Koło Rekord ze spłuczką nasadzaną, Rimfree

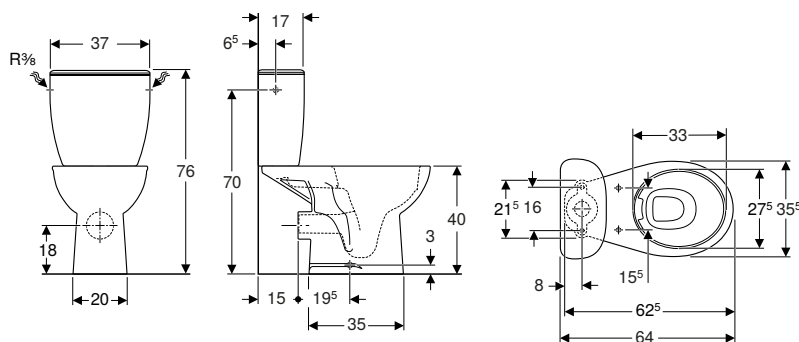

click & scan

#### Zastosowanie

- Do przyłączy wody 3/8"

#### Dane techniczne

Ustawienia fabryczne ilości wody spłukującej	6 l / 3 l
Zakres regulacji spłukiwania dużą ilością wody	4,5 l / 6 l
Zakres regulacji spłukiwania małą ilością wody	3 l
Materiał	Ceramika sanitarna

#### Charakterystyka

- Stojący
- Spłukiwanie dwudzielne
- Ceramiczna miska WC lejowa
- Bezkrędkowa miska ustępowa z techniką spłukiwania Rimfree
- Typ 1, pełna ilość 6 / 4 l, wg EN 997
- Przyłącze wody z boku
- Wylot poziomy

#### Zakres dostawy

- Miska ustępowa
- Spłuczka nasadzana
- Zestaw zaworów napełniająco-spustowych
- Elementy mocujące

Nr art.	Kolor / powierzchnia	B [cm]	H [cm]	T [cm]	PLN/szt.
K99030000	biały	37	76	64	784,50

**Zamówić dodatkowo**

- Deska sedesowa

**Możliwość połączenia z**

- Deska sedesowa Koło Rekord, mocowanie od góry → str. 23
- Deska sedesowa Koło Rekord, mocowanie od dołu → str. 22

**Zestaw stojącej miski WC Koło Rekord ze spłuczką nasadzaną**

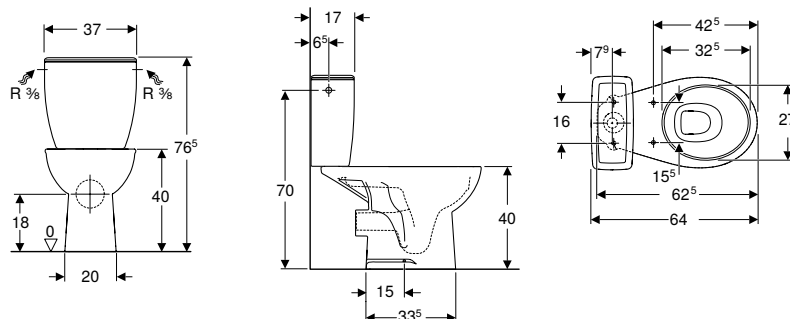

click & scan

Koło Rekord

**Zastosowanie**

- Do przyłączy wody 3/8"

**Dane techniczne**

Ustawienia fabryczne ilości wody spłukującej	6 l / 3 l
Zakres regulacji spłukiwania dużą ilością wody	4,5 l / 6 l
Zakres regulacji spłukiwania małą ilością wody	3 l
Materiał	Ceramika sanitarna

**Charakterystyka**

- Stojący
- Spłukiwanie dwudzielne
- Mocowanie za pomocą śruby
- Ceramiczna miska WC lejowa
- Typ 1, pełna ilość 6 / 4 l, wg EN 997
- Przyłącze wody z boku
- Wylot poziomy

**Zakres dostawy**

- Miska ustępowa
- Spłuczka nasadzana
- Zestaw zaworów napełniająco-spustowych
- Elementy mocujące

Nr art.	Kolor / powierzchnia	B [cm]	H [cm]	T [cm]	PLN/szt.
K99034000	biały	37	76,5	64	554,90

**Zamówić dodatkowo**

- Deska sedesowa

**Możliwość połączenia z**

- Deska sedesowa Koło Rekord, mocowanie od góry → str. 23
- Deska sedesowa Koło Rekord, mocowanie od dołu → str. 22

## Stojąca miska WC Koło Rekord ze sfluczka nasadzaną, lejowa, wylot poziomy, podwyższona, Rimfree

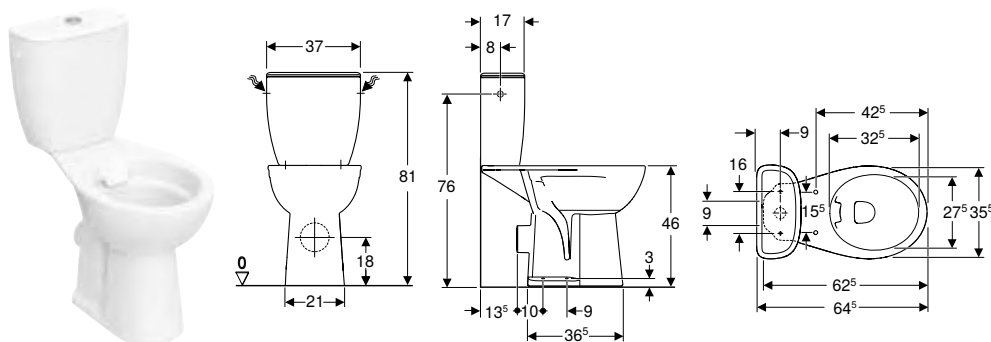

click & scan

### Dane techniczne

Materiał	Ceramika sanitarna
----------	--------------------

### Zakres dostawy

- Miska ustępowa
- Sfluczka nasadzana
- Zestaw zaworów napełniająco-spuستowych

### Charakterystyka

- Ceramiczna miska WC lejowa
- Stojący
- Bezkrędzkowa miska ustępowa z techniką sflukiwania Rimfree
- Typ 1, pełna ilość 6 l, wg EN 997
- Wylot poziomy
- Z czterema punktami stałymi
- Podwyższona wysokość siedziska

Nr art.	Kolor / powierzchnia	B [cm]	H [cm]	T [cm]	PLN/szt.
K99038000	biały	37	81	64,5	954,10

### Zamówić dodatkowo

- Deska sedesowa
- Elementy mocujące

### Możliwość połączenia z

- Deska sedesowa Koło Rekord, mocowanie od góry → str. 23
- Deska sedesowa Koło Rekord, mocowanie od dołu → str. 22

## Deski sedesowe

### Deska sedesowa Koło Rekord, mocowanie od dołu

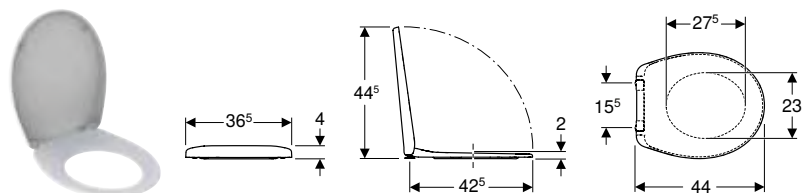

click & scan

### Dane techniczne

Materiał	Tworzywo termoplastyczne
Odstęp między mocowaniami	15,5 cm

### Charakterystyka

- Pokrywa deski przykrywająca siedzisko

Nr art.	Kolor / powierzchnia	B [cm]	H [cm]	T [cm]	Wolne opadanie	Mocowanie	Materiał zawiasów	PLN/szt.
K90123000	biały / Błyszczący	36,5	4	44	Nie	od dołu	Stal nierdzewna	154,70

### Możliwość połączenia z

- Stojąca miska WC Koło Rekord do sfluczki nasadzaney, lejowa, wylot poziomy, Rimfree
- Stojąca miska WC Koło Rekord do sfluczki nasadzaney, lejowa, wylot pionowy, Rimfree
- Stojąca miska WC Koło Rekord do sfluczki nasadzaney, lejowa, wylot poziomy, podwyższona, Rimfree
- Wisząca miska WC Koło Rekord, lejowa → str. 19
- Wisząca miska WC Koło Rekord, lejowa, Rimfree → str. 18
- Zestaw stojącej miski WC Koło Rekord ze sfluczka nasadzaną, Rimfree → str. 20
- Stojąca miska WC Koło Rekord do sfluczki nasadzaney, lejowa, wylot poziomy
- Zestaw stojącej miski WC Koło Rekord ze sfluczka nasadzaną → str. 21
- Zestaw stojącej miski WC Koło Rekord ze sfluczka nasadzaną, lejowa, wylot pionowy, Rimfree → str. 20
- Stojąca miska WC Koło Rekord ze sfluczka nasadzaną, lejowa, wylot poziomy, podwyższona, Rimfree → str. 22

## Deska sedesowa Koło Rekord, mocowanie od góry

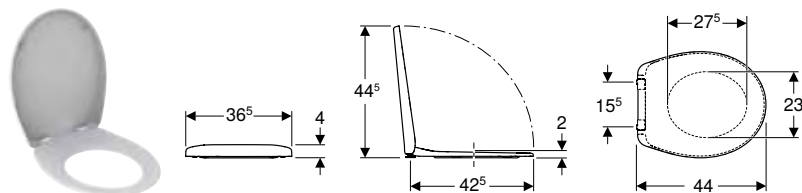

click & scan

### Dane techniczne

Materiał	Tworzywo termoplastyczne
Odstęp między mocowaniami	15,5 cm

### Charakterystyka

- Pokrywa deski przykrywająca siedzisko

Nr art.	Kolor / powierzchnia	B [cm]	H [cm]	T [cm]	QuickRelease-Funktion	Wolne opadanie	Mocowanie	Materiał zawiasów	PLN/szt.
K90124000	biały / Błyszczący	36,5	4	44	Nie	Nie	Od góry	Metal	181,20
K90125000	biały / Błyszczący	36,5	4	44	Nie	tak	Od góry	Metal	273,60
K90126000	biały / Błyszczący	36,5	4	44	Tak, z zawiasami QuickRelease	tak	Od góry	Stal nierdzewna	330,40

### Możliwość połączenia z

- Wisząca miska WC Koło Rekord, lejowa → str. 19
- Wisząca miska WC Koło Rekord, lejowa, Rimfree → str. 18
- Wisząca miska WC Koło Rekord, lejowa, krótka, Rimfree → str. 19
- Zestaw stojącej miski WC Koło Rekord ze spłuczką nasadzaną, Rimfree → str. 20
- Stojąca miska WC Koło Rekord ze spłuczką nasadzaną, lejowa, wylot poziomy, podwyższona, Rimfree → str. 22
- Stojąca miska WC Koło Rekord do spłuczki nasadzonej, lejowa, wylot poziomy, Rimfree
- Stojąca miska WC Koło Rekord do spłuczki nasadzonej, lejowa, wylot poziomy
- Zestaw stojącej miski WC Koło Rekord ze spłuczką nasadzaną → str. 21
- Stojąca miska WC Koło Rekord do spłuczki nasadzonej, lejowa, wylot pionowy, Rimfree
- Stojąca miska WC Koło Rekord do spłuczki nasadzonej, lejowa, wylot poziomy, podwyższona, Rimfree
- Zestaw stojącej miski WC Koło Rekord ze spłuczką nasadzaną, lejowa, wylot pionowy, Rimfree → str. 20

## Deska sedesowa Koło Rekord z widocznym siedziskiem, mocowanie od dołu

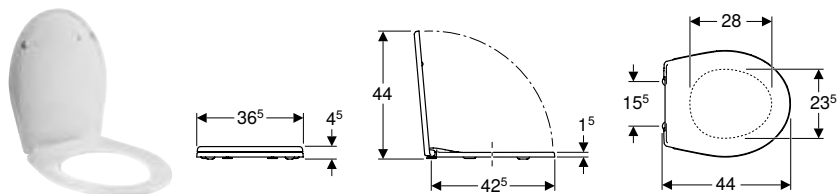

click & scan

### Dane techniczne

Materiał	Tworzywo sztuczne
Odstęp między mocowaniami	15,5 cm

### Charakterystyka

- Widoczne siedzisko

Nr art.	Kolor / powierzchnia	B [cm]	H [cm]	T [cm]	QuickRelease-Funktion	Wolne opadanie	Mocowanie	Materiał zawiasów	PLN/szt.
K90113000	biały / Tworzywo sztuczne	36,5	4,5	44	Nie	Nie	od dołu	Tworzywo sztuczne	89,70
K90117000	biały / Tworzywo sztuczne	36,5	4,5	44	Nie	tak	od dołu	Tworzywo sztuczne	146,70

# WANNY

## Wanny z akrylu sanitarnego

### Wanna prostokątna Koło Rekord, z nogami

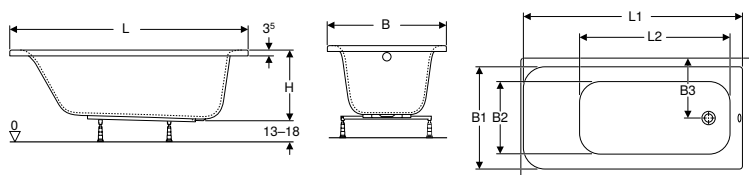

#### Zastosowanie

- Do montażu w połączeniu z nogami montażowymi lub wspornikami wanny

#### Dane techniczne

Materiał	Akryl sanitarny
----------	-----------------

#### Charakterystyka

- Prostokątny
- Odpływ z boku
- Otwór odpływowy  $\varnothing$  52 mm

#### Zakres dostawy

- Wanna
- Zestaw nóg

Nr art.	Kolor / powierzchnia	L [cm]	L1 [cm]	L2 [cm]	B [cm]	B1 [cm]	B2 [cm]	B3 [cm]	H [cm]	Całkowita pojemność [l]	Z otworem przelewowym	PLN/szt.
XWP1640000	biały / Błyszczący	140	127,6	91,5	70	62,5	44,5	35	41,7	138	Tak	752,60
XWP1650000	biały / Błyszczący	150	137,6	101,5	70	62,5	44,5	35	41,7	151	Tak	771,50
XWP1660000	biały / Błyszczący	160	147,6	101,6	70	65,2	44,5	35	41,7	163	Tak	829,20
XWP1670000	biały / Błyszczący	170	157,6	111,6	70	65,2	44,5	35	41,7	176	Tak	889,70
XWP1671000	biały / Błyszczący	170	157,6	111,6	75	70,2	50,5	37,5	41,7	195	Tak	925,70

#### Możliwość połączenia z

- Obudowa przednia Koło Uni 2 do wanny prostokątnej → str. 43
- Obudowa boczna Koło Uni 2 do wanny prostokątnej → str. 44

#### Akcesoria

- Zestaw odpływowo-przelewowy Geberit, d52, długość 26 cm, z zestawem wykończeniowym → str. 54
- Zestaw odpływowo-przelewowy Geberit PushControl, d52, z zestawem wykończeniowym → str. 55
- Zestaw odpływowo-przelewowy do baterii podtynkowej Geberit, d52, długość 26 cm, z zestawem wykończeniowym → str. 56





# Koło Idol

Umywalki .....	28
Umywalki .....	28
Postumenty .....	28
Miski WC .....	29
Wiszące miski WC .....	29
Stojące miski WC .....	29
Deski sedesowe .....	32
Spłuczki natynkowe .....	33
Spłuczki natynkowe do WC, z ceramiki sanitarnej. ....	33

# UMYWALKI

## Umywalki

### Umywalka Koło Idol

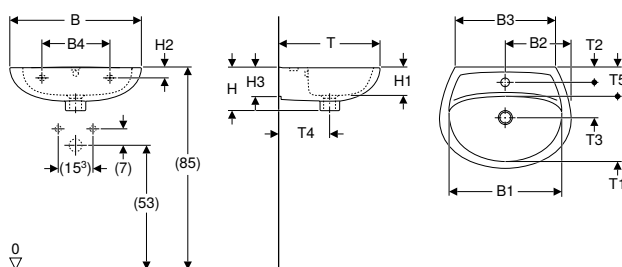

click & scan

#### Dane techniczne

Materiał	Ceramika sanitarna
----------	--------------------

#### Zakres dostawy

- Umywalka

#### Charakterystyka

- Wiszący
- Możliwość połączenia z postumentem stojącym
- Możliwość połączenia z półpostumentem

Nr art.	Kolor / powierzchnia	Otwór na baterię	Przelew	B	B1	B2	B3	B4	H	H1	H2	H3	T	T1	T2	T3	T4	T5	Powierzchnia odkładcza	PLN/szt.
M11050000	biały / Błyszczący	Bez	widoczny, symetryczny	50	43		39,5	25	18,5	12,5	4,5	11,5	41	26,5			20	11,5	Bez	176,20
M11150000	biały / Błyszczący	centralny	widoczny, symetryczny	50	43	25	39,5	25	18,5	12,5	4,5	11,5	41	26,5	5,5	14,5	20	11,5	Bez	176,20
M11055000	biały / Błyszczący	Bez	widoczny, symetryczny	55	47,5		42	28	18	12	4,5	12,5	43	27,5			21,5	11,5	Bez	180,50
M11155000	biały / Błyszczący	centralny	widoczny, symetryczny	55	47,5	27,5	42	28	18	12	4,5	12,5	43	27,5	6,5	15	21,5	11,5	Bez	180,50
M11060000	biały / Błyszczący	Bez	widoczny, symetryczny	60	51,5		47,5	28	19	11,5	5	16	46	29			22	12	Bez	195,30
M11160000	biały / Błyszczący	centralny	widoczny, symetryczny	60	51,5	30	47,5	28	19	11,5	5	16	46	29	6,5	15,5	22	12	Bez	195,30

#### Możliwość połączenia z

- Półpostument Koło Rekord → str. 15
- Postument Koło Idol → str. 28

#### Akcesoria

- Syfon z wkładem syfonującym Geberit do umywalki, z rozetką zaworu, wylot poziomy → str. 58
- Syfon z wkładem syfonującym Geberit do umywalki, wylot poziomy → str. 58

## Postumenty

### Postument Koło Idol

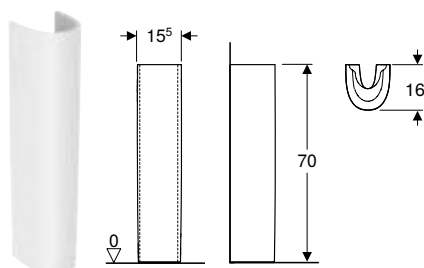

click & scan

#### Dane techniczne

Materiał	Ceramika sanitarna
----------	--------------------

#### Zakres dostawy

- Postument stojący

Nr art.	Kolor / powierzchnia	B	H	T	PLN/szt.
77001000	biały	15,5	70	16	164,60

#### Możliwość połączenia z

- Umywalka Koło Idol → str. 28

# MISKI WC

## Wiszące miski WC

### Wisząca miska WC Koło Idol, lejowa

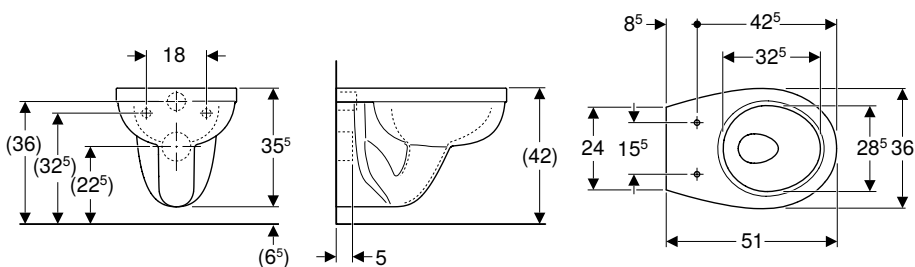

click & scan

#### Zastosowanie

- Do sputczek podtynkowych
- Do zaworów sputujących

#### Dane techniczne

Materiał	Ceramika sanitarna
----------	--------------------

#### Charakterystyka

- Ceramiczna miska WC lejowa
- Wiszący
- Z krawędzią
- Typ 1, pełna ilość 6 l, wg EN 997

#### Zakres dostawy

- Miska ustępowa

Nr art.	Kolor / powierzchnia	B [cm]	H [cm]	T [cm]	PLN/szt.
M13100000	biały	36	35,5	51	301,40

#### Zamówić dodatkowo

- Deska sedesowa

#### Możliwość połączenia z

- Deska sedesowa Koło Idol, mocowanie od dołu → str. 32
- Deska sedesowa Koło Idol, mocowanie od góry → str. 33

## Stojące miski WC

### Stojąca miska WC Koło Idol, lejowa, wylot poziomy

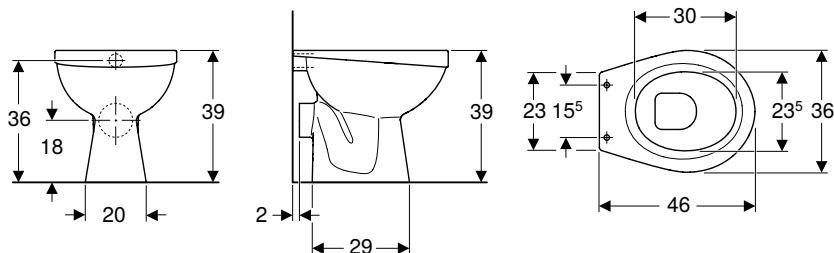

click & scan

#### Zastosowanie

- Do montażu w małych łazienkach i w łazienkach gościnnych

#### Dane techniczne

Materiał	Ceramika sanitarna
----------	--------------------

#### Charakterystyka

- Ceramiczna miska WC lejowa
- Stojący
- Z krawędzią
- Wylot poziomy
- Typ 1, pełna ilość 6 l, wg EN 997

#### Zakres dostawy

- Miska ustępowa

Nr art.	Kolor / powierzchnia	B [cm]	H [cm]	T [cm]	PLN/szt.
M13000000	biały / Błyszczący	36	39	46	181,20

#### Zamówić dodatkowo

- Deska sedesowa

#### Możliwość połączenia z

- Deska sedesowa Koło Idol, mocowanie od dołu → str. 32
- Deska sedesowa Koło Idol, mocowanie od góry → str. 33

## Stojąca miska WC Koło Idol, lejowa, wylot pionowy

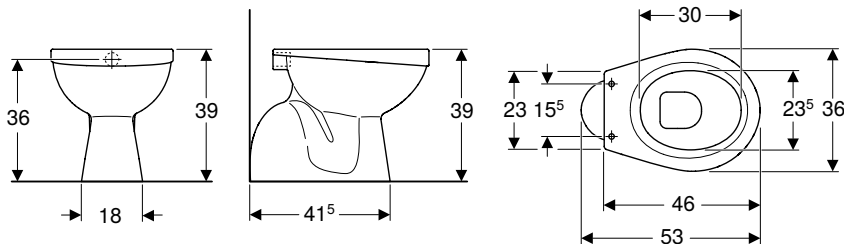

click & scan

### Zastosowanie

- Do montażu w małych łazienkach i w łazienkach gościnnych

### Dane techniczne

Materiał	Ceramika sanitarna
----------	--------------------

### Charakterystyka

- Ceramiczna miska WC lejowa
- Stojący
- Z krawędzią
- Wylot pionowy
- Typ 1, pełna ilość 6 l, wg EN 997

### Zakres dostawy

- Miska ustępowa

Nr art.	Kolor / powierzchnia	B [cm]	H [cm]	T [cm]	PLN/szt.
M13001000	biały / Błyszczący	36	39	53	210,30

### Zamówić dodatkowo

- Deska sedesowa

### Możliwość połączenia z

- Deska sedesowa Koło Idol, mocowanie od dołu → str. 32
- Deska sedesowa Koło Idol, mocowanie od góry → str. 33

## Zestaw stojącej miski WC Koło Idol ze spłuczką nasadzaną, lejowa, wylot poziomy, z deską sedesową

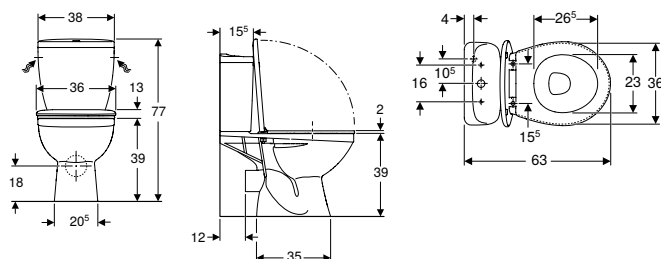

click & scan

### Zastosowanie

- Do przyłączy wody 3/8"
- Do montażu w małych łazienkach i w łazienkach gościnnych

### Dane techniczne

Ustawienia fabryczne ilości wody spłukującej	6 l / 3 l
Zakres regulacji spłukiwania dużą ilością wody	6 l
Zakres regulacji spłukiwania małą ilością wody	3 l
Materiał	Ceramika sanitarna

### Charakterystyka

- Stojący
- Ceramiczna miska WC lejowa
- Wylot poziomy
- Spłukiwanie dwudzielne
- Z krawędzią
- Typ 1, pełna ilość 6 l, wg EN 997
- Przyłącze wody z boku
- Widoczne mocowanie
- Nakładki do siedzenia wykonane z białego tworzywa sztucznego

### Zakres dostawy

- Miska ustępowa
- Spłuczka nasadzana
- Zestaw zaworów napełniająco-spustowych
- Deska sedesowa
- Elementy mocujące

Nr art.	Kolor / powierzchnia	B [cm]	H [cm]	T [cm]	Dopływ	Funkcja QuickRelease	Wolne opadanie	Mocowanie	Materiał zawiasów	PLN/szt.	
19035000	biały	38	77	63	Z boku		Nie	Nie	Od góry	Tworzywo sztuczne	519,30

## Stojąca miska WC Koło Idol do spłuczki nasadzonej, lejowa, wylot poziomy

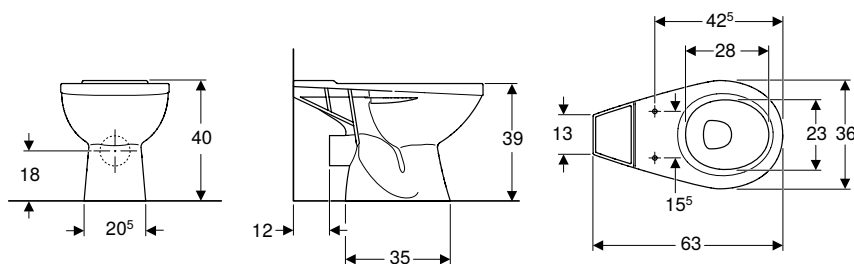

click & scan

### Zastosowanie

- Do przyłączy wody 1/2"
- Do montażu w małych łazienkach i w łazienkach gościnnych

### Dane techniczne

Materiał	Ceramika sanitarna
----------	--------------------

### Charakterystyka

- Stojący
- Ceramiczna miska WC lejowa
- Wylot poziomy
- Z krawędzią
- Widoczne mocowanie
- Typ 1, pełna ilość 6 / 5 l, wg EN 997

### Zakres dostawy

- Miska ustępowa

Nr art.	Kolor / powierzchnia	B [cm]	H [cm]	T [cm]	PLN/szt.
M13200000	biały / Błyszczący	36	40	63	239,60

### Zamówić dodatkowo

- Spłuczka
- Deska sedesowa
- Elementy mocujące

### Możliwość połączenia z

- Spłuczka nasadzana Koło Idol, spłukiwanie dwudzielne, przyłącze wody z boku → str. 33
- Deska sedesowa Koło Idol, mocowanie od dołu → str. 32
- Deska sedesowa Koło Idol, mocowanie od góry → str. 33

## Zestaw stojącej miski WC Koło Idol ze spłuczką nasadzoną, lejowa, wylot pionowy, z deską sedesową

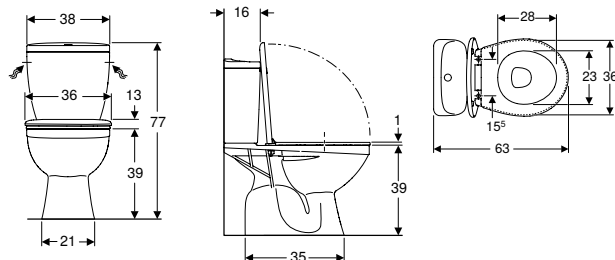

click & scan

### Dane techniczne

Materiał	Ceramika sanitarna
----------	--------------------

### Charakterystyka

- Stojący
- Ceramiczna miska WC lejowa
- Wylot pionowy
- Typ 1, pełna ilość 6 l, wg EN 997
- Z krawędzią
- Przyłącze wody z boku
- Spłukiwanie dwudzielne

### Zakres dostawy

- Miska ustępowa
- Elementy mocujące
- Spłuczka nasadzana
- Zestaw zaworów napełniająco-spustowych
- Deska sedesowa

Nr art.	Kolor / powierzchnia	B [cm]	H [cm]	T [cm]	Doływ	Funkcja QuickRelease	Wolne opadanie	Mocowanie	Materiał zawiasów	PLN/szt.
19036000	biały / Błyszczący	38	77	63	Z boku	Nie	Nie	Od góry	Tworzywo sztuczne	524,70

### Możliwość połączenia z

- Deska sedesowa Koło Idol, mocowanie od dołu → str. 32
- Deska sedesowa Koło Idol, mocowanie od góry → str. 33

## Stojąca miska WC Koło Idol do spłuczki nasadzonej, lejowa, wylot pionowy

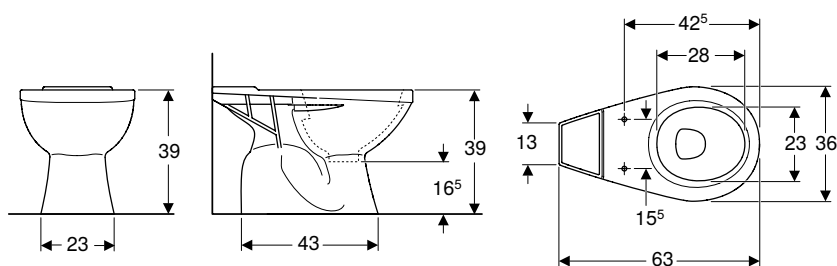

click & scan

### Zastosowanie

- Do montażu w matych łazienkach i w łazienkach gościnnych

### Dane techniczne

Materiał	Ceramika sanitarna
----------	--------------------

### Charakterystyka

- Ceramiczna miska WC lejowa
- Stojący
- Wylot pionowy
- Typ 1, pełna ilość 6 / 5 l, wg EN 997
- Z krawędzią

### Zakres dostawy

- Miska ustępowa

Nr art.	Kolor / powierzchnia	B [cm]	H [cm]	T [cm]	PLN/szt.
M13201000	biały / Błyszczący	36	39	63	291,40

### Zamówić dodatkowo

- Deska sedesowa
- Spłuczka
- Elementy mocujące

### Możliwość połączenia z

- Spłuczka nasadzana Koło Idol, spłukiwanie dwudzielne, przyłącze wody z boku → str. 33
- Deska sedesowa Koło Idol, mocowanie od dołu → str. 32
- Deska sedesowa Koło Idol, mocowanie od góry → str. 33

## Deski sedesowe

### Deska sedesowa Koło Idol, mocowanie od dołu

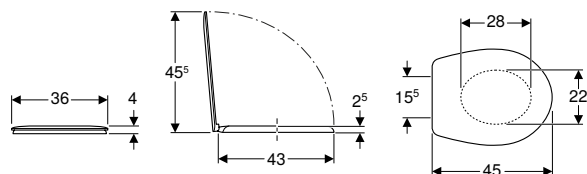

click & scan

### Dane techniczne

Materiał	Duroplast
Odstęp między mocowaniami	15,5 cm

### Zakres dostawy

- Deska sedesowa

### Charakterystyka

- Deska sedesowa z duroplastu
- Widoczne siedzisko

Nr art.	Kolor / powierzchnia	B [cm]	H [cm]	T [cm]	Funkcja QuickRelease	Wolne opadanie	Mocowanie	Materiał zawiasów	PLN/szt.
10113000	biały / Błyszczący	36	4	45	Nie	Nie	od dołu	Metal	132,80

### Możliwość połączenia z

- Zestaw stojącej miski WC Koło Idol ze spłuczka nasadzoną, lejowa, wylot pionowy, z deską sedesową → str. 31
- Stojąca miska WC Koło Idol, lejowa, wylot poziomy → str. 29
- Stojąca miska WC Koło Idol, lejowa, wylot pionowy → str. 30
- Wisząca miska WC Koło Idol, lejowa → str. 29
- Stojąca miska WC Koło Idol do spłuczki nasadzonej, lejowa, wylot pionowy → str. 32
- Stojąca miska WC Koło Idol do spłuczki nasadzonej, lejowa, wylot poziomy → str. 31

## Deska sedesowa Koło Idol, mocowanie od góry

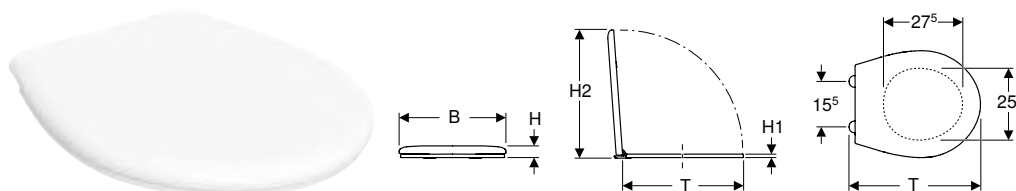

click & scan

### Dane techniczne

Materiał	Tworzywo sztuczne
Odstęp między mocowaniami	15,5 cm

### Zakres dostawy

- Deska sedesowa

### Charakterystyka

- Widoczne siedzisko

Nr art.	Kolor / powierzchnia	B [cm]	H [cm]	T [cm]	Funkcja QuickRelease	Wolne opadanie	Mocowanie	Materiał zawiasów	PLN/szt.
10131000	biały / Błyszczący	37,5	4	46	Nie	Nie	Od góry	Tworzywo sztuczne	68,60
10134000	biały / Błyszczący	37,5	4	46	Nie	tak	Od góry	Tworzywo sztuczne	122,90

### Możliwość połączenia z

- Zestaw stojącej miski WC Koło Idol ze spluczka nasadzaną, lejowa, wylot pionowy, z deską sedesową → str. 31
- Zestaw stojącej miski WC Koło Idol ze spluczka nasadzaną, lejowa, wylot poziomy, z deską sedesową → str. 30
- Stojąca miska WC Koło Idol, lejowa, wylot poziomy → str. 29
- Stojąca miska WC Koło Idol, lejowa, wylot pionowy → str. 30
- Wisząca miska WC Koło Idol, lejowa → str. 29
- Stojąca miska WC Koło Idol do spluczki nasadzananej, lejowa, wylot pionowy → str. 32
- Stojąca miska WC Koło Idol do spluczki nasadzananej, lejowa, wylot poziomy → str. 31

## SPŁUCZKI NATYNKOWE

### Spłuczki natynkowe do WC, z ceramiki sanitarnej

#### Spłuczka nasadzana Koło Idol, splukiwanie dwudzielne, przyłącze wody z boku

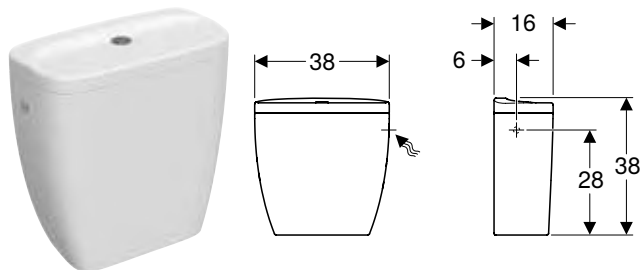

click & scan

### Zastosowanie

- Do nasadzanego montażu
- Do przyłączy wody 3/8"

### Dane techniczne

Ustawienia fabryczne ilości wody splukującej	6 l / 3 l
Materiał	Ceramika sanitarna

### Charakterystyka

- Nasadzany
- Splukiwanie dwudzielne
- Przyłącze wody z boku

### Zakres dostawy

- Zestaw zaworów napełniająco-spuستowych

Nr art.	Kolor / powierzchnia	B [cm]	H [cm]	T [cm]	PLN/szt.
M14020000	biały / Błyszczący	38	37	15,5	246,00

### Możliwość połączenia z

- Stojąca miska WC Koło Idol do spluczki nasadzananej, lejowa, wylot poziomy → str. 31
- Stojąca miska WC Koło Idol do spluczki nasadzananej, lejowa, wylot pionowy → str. 32



# Koło Solo

Umywalki .....	36
Umywalki małe .....	36
Umywalki .....	37
Meble łazienkowe.....	37
Zestawy szafek pod umywalkę z umywalką .....	37
Miski WC .....	38
Stojące miski WC .....	38
Deski sedesowe .....	39

# UMYWALKI

## Umywalki małe

### Umywalka mała Koło Solo

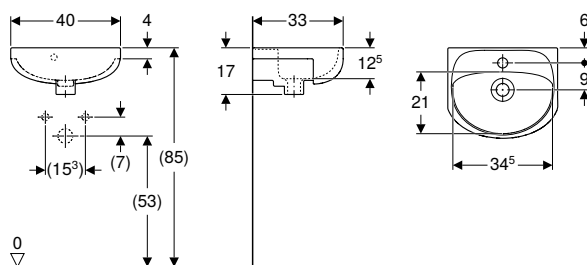

click & scan

#### Zastosowanie

- Do montażu w małych łazienkach i w łazienkach gościnnych
- Do montażu na szafkach pod umywalkę

#### Zakres dostawy

- Umywalka mała

#### Dane techniczne

Materiał	Ceramika sanitarna
----------	--------------------

Nr art.	Kolor / powierzchnia	Otwór na baterię	Przelew	B [cm]	H [cm]	T [cm]	Powierzchnia odkładcza	PLN/szt.
72942000	biały / Błyszczący	centralny	widoczny, symetryczny	40	17	33	Bez	181,30

#### Akcesoria

- Syfon z wkładem syfonującym Geberit do umywalki, z rozetką zaworu, wylot poziomy → str. 58
- Syfon z wkładem syfonującym Geberit do umywalki, wylot poziomy → str. 58

### Umywalka mała Koło Solo

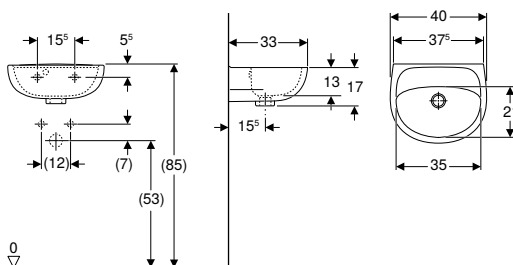

click & scan

#### Zastosowanie

- Do montażu w małych łazienkach i w łazienkach gościnnych

#### Zakres dostawy

- Umywalka mała

#### Dane techniczne

Materiał	Ceramika sanitarna
----------	--------------------

Nr art.	Kolor / powierzchnia	Otwór na baterię	Przelew	B [cm]	H [cm]	T [cm]	Powierzchnia odkładcza	PLN/szt.
72041000	biały / Błyszczący	Bez	widoczny, symetryczny	40	17	33	Bez	171,00
72141000	biały / Błyszczący	centralny	widoczny, symetryczny	40	17	33	Bez	171,00

#### Akcesoria

- Syfon z wkładem syfonującym Geberit do umywalki, z rozetką zaworu, wylot poziomy → str. 58
- Syfon z wkładem syfonującym Geberit do umywalki, wylot poziomy → str. 58

# Umywalki

## Umywalka Koło Solo

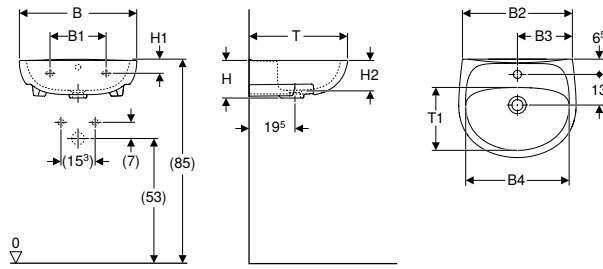

### Zastosowanie

- Do montażu w małych łazienkach i w łazienkach gościnnych

### Dane techniczne

Materiał	Ceramika sanitarna
----------	--------------------

### Charakterystyka

- Możliwość połączenia z postumentem stojącym
- Możliwość połączenia z półpostumentem
- Z przelewem

### Zakres dostawy

- Umywalka

Nr art.	Kolor / powierzchnia	Otwór na baterię	Przelew	B [cm]	B1 [cm]	B2 [cm]	B3 [cm]	B4 [cm]	H [cm]	H1 [cm]	H2 [cm]	T [cm]	T1 [cm]	Powierzchnia odkładcza	PLN/szt.
71950000	biały / Błyszczący	centralny	widoczny, symetryczny	50	24	47	23,5	44	17	5,5	13	42	27	Bez	214,00

### Zamówić dodatkowo

- Elementy mocujące

### Akcesoria

- Syfon z wkładem syfonującym Geberit do umywalki, wylot poziomy → str. 58
- Syfon z wkładem syfonującym Geberit do umywalki, z rozetką zaworu, wylot poziomy → str. 58
- Elementy mocujące Geberit do umywalki

# MEBLE ŁAZIENKOWE

## Zestawy szafek pod umywalkę z umywalką

### Zestaw umywalki małej Koło Solo z szafką pod umywalkę, z dwoma drzwiami

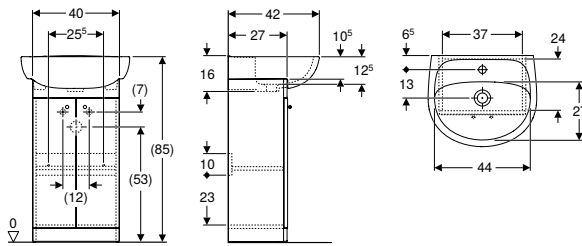

### Dane techniczne

Materiał	Ceramika sanitarna / sprasowana trójwarstwowa płyta wiórowa
----------	---

### Charakterystyka

- Certyfikat FSC™ C134279
- Stojący
- Uchwyt do otwierania
- Z dwoma drzwiami
- Z jedną półką o regulowanej wysokości

### Zakres dostawy

- Szafka pod małą umywalkę
- Umywalka mała
- Elementy mocujące

Nr art.	Kolor / powierzchnia	Otwór na baterię	Przelew	B [cm]	Szerokość umywalki [cm]	H [cm]	T [cm]	PLN/szt.
79002000	biały / Lakierowany na wysoki połysk	centralny	widoczny, symetryczny	50	50	85	42	533,50

### Akcesoria

- Syfon z wkładem syfonującym Geberit do umywalki, model oszczędzający przestrzeń, wylot poziomy → str. 59

## Zestaw umywalki małej Koło Solo z szafką pod umywalkę, z dwoma drzwiami

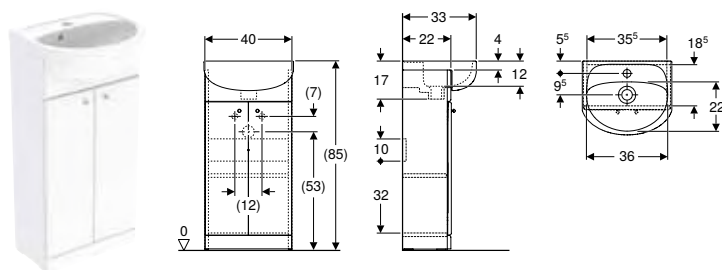

click & scan

### Dane techniczne

Materiał Tworzywo termoplastyczne / stal / PCV / mosiądz

### Charakterystyka

- Certyfikat FSC™ C134279
- Stojący
- Uchwyt do otwierania
- Z dwoma drzwiami
- Z jedną półką o regulowanej wysokości

### Zakres dostawy

- Szafka pod małą umywalkę
- Umywalka mała
- Elementy mocujące

Nr art.	Kolor / powierzchnia	Otwór na baterię	Przelew	B Szerokość umywalki [cm]	H [cm]	T [cm]	PLN/szt.
79001000	biały / Lakierowany na wysoki połysk	centralny widoczny, symetryczny		40	85	33	510,50

### Aksesoria

- Syfon z wkładem syfonującym Geberit do umywalki, model oszczędzający przestrzeń, wylot poziomy → str. 59

## MISKI WC Stojące miski WC

### Zestaw stojącej miski WC Koło Solo ze spłuczką nasadzaną, lejowa, wylot poziomy

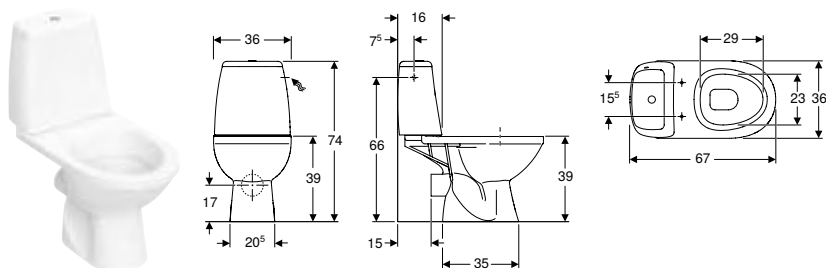

click & scan

### Dane techniczne

Materiał Ceramika sanitarna

### Charakterystyka

- Ceramiczna miska WC lejowa
- Stojący
- Wylot poziomy
- Typ 1, pełna ilość 6 l, wg EN 997
- Z krawędzią
- Przyłącze wody z boku

### Zakres dostawy

- Miska ustępowa
- Spłuczka nasadzana
- Zestaw zaworów napełniająco-spustowych
- Elementy mocujące

Nr art.	Kolor / powierzchnia	B [cm]	H [cm]	T [cm]	PLN/szt.
79210000	biały / Błyszczący	36	74	67	657,40

### Zamówić dodatkowo

- Deska sedesowa

### Możliwość połączenia z

- Deska sedesowa Koło Solo, mocowanie od dołu, wysokość 5 cm → str. 39
- Deska sedesowa Koło Solo, mocowanie od dołu, wysokość 4 cm → str. 39

## Deski sedesowe

### Deska sedesowa Koło Solo, mocowanie od dołu, wysokość 4 cm

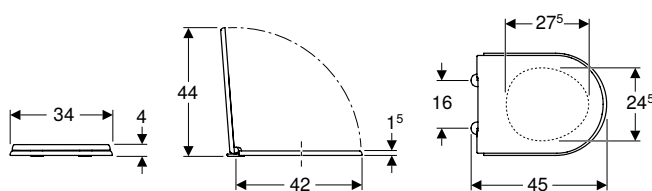

click & scan

#### Dane techniczne

Materiał	Tworzywo sztuczne
Odstęp między mocowaniami	15,5 cm

#### Zakres dostawy

- Deska sedesowa

#### Charakterystyka

- Widoczne siedzisko

Nr art.	Kolor / powierzchnia	B [cm]	H [cm]	T [cm]	Funkcja QuickRelease	Wolne opadanie	Mocowanie	Materiał zawiasów	PLN/szt.
70131000	K biały / Błyszczący	34	4	45	Nie	Nie	od dołu	Tworzywo sztuczne	89,90

K: Końcówka serii

#### Możliwość połączenia z

- Zestaw stojącej miski WC Koło Solo ze spłuczką nasadzaną, lejowa, wylot poziomy → str. 38

### Deska sedesowa Koło Solo, mocowanie od dołu, wysokość 5 cm

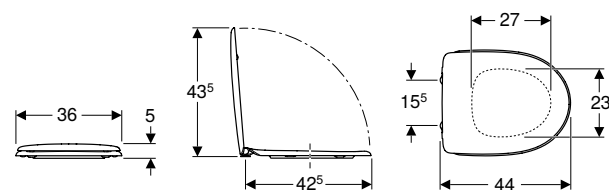

click & scan

#### Dane techniczne

Materiał	Duroplast
Odstęp między mocowaniami	15,5 cm

#### Zakres dostawy

- Deska sedesowa

#### Charakterystyka

- Deska sedesowa z duroplastu
- Widoczne siedzisko

Nr art.	Kolor / powierzchnia	B [cm]	H [cm]	T [cm]	Funkcja QuickRelease	Wolne opadanie	Mocowanie	Materiał zawiasów	PLN/szt.
70115000	biały / Błyszczący	36	5	44	Nie	tak	od dołu	Metal	281,70
70116000	biały / Błyszczący	36	5	44	Nie	Nie	od dołu	Metal	172,70

#### Możliwość połączenia z

- Zestaw stojącej miski WC Koło Solo ze spłuczką nasadzaną, lejowa, wylot poziomy → str. 38
- Stojąca miska WC Koło Solo do spłuczki nasadzonej, lejowa, wylot poziomy



---

# Wanny

Wanny z akrylu sanitarnego .....	42
Akcesoria.....	43

# WANNY Z AKRYLU SANITARNEGO

## Wanna prostokątna Koło Rekord, z nogami

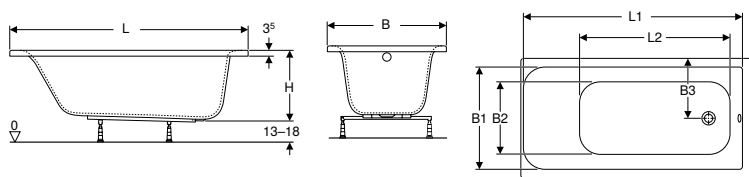

click & scan

### Zastosowanie

- Do montażu w połączeniu z nogami montażowymi lub wspornikami wanny

### Dane techniczne

Materiał	Akryl sanitarny
----------	-----------------

### Charakterystyka

- Prostokątny
- Odpływ z boku
- Otwór odpływowy  $\varnothing$  52 mm

### Zakres dostawy

- Wanna
- Zestaw nóg

Nr art.	Kolor / powierzchnia	L [cm]	L1 [cm]	L2 [cm]	B [cm]	B1 [cm]	B2 [cm]	B3 [cm]	H [cm]	Całkowita pojemność [l]	Z otworem przelewowym	PLN/szt.
XWP1640000	biały / Błyszczący	140	127,6	91,5	70	62,5	44,5	35	41,7	138	Tak	752,60
XWP1650000	biały / Błyszczący	150	137,6	101,5	70	62,5	44,5	35	41,7	151	Tak	771,50
XWP1660000	biały / Błyszczący	160	147,6	101,6	70	65,2	44,5	35	41,7	163	Tak	829,20
XWP1670000	biały / Błyszczący	170	157,6	111,6	70	65,2	44,5	35	41,7	176	Tak	889,70
XWP1671000	biały / Błyszczący	170	157,6	111,6	75	70,2	50,5	37,5	41,7	195	Tak	925,70

### Możliwość połączenia z

- Obudowa przednia Koło Uni 2 do wanny prostokątnej → str. 43
- Obudowa boczna Koło Uni 2 do wanny prostokątnej → str. 44

### Akcesoria

- Zestaw odpływowo-przelewowy Geberit, d52, długość 26 cm, z zestawem wykończeniowym → str. 54
- Zestaw odpływowo-przelewowy Geberit PushControl, d52, z zestawem wykończeniowym → str. 55
- Zestaw odpływowo-przelewowy do baterii podtynkowej Geberit, d52, długość 26 cm, z zestawem wykończeniowym → str. 56

## Wanna prostokątna Koło Opal Plus, z nogami

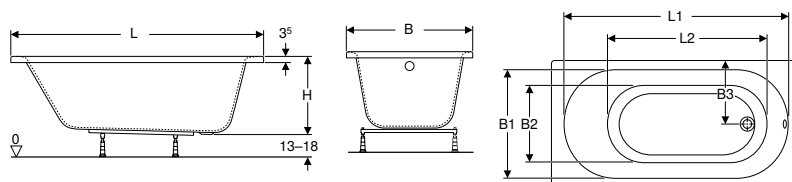

click & scan

### Zastosowanie

- Do montażu w połączeniu z nogami montażowymi lub wspornikami wanny

### Dane techniczne

Materiał	Akryl sanitarny
----------	-----------------

### Charakterystyka

- Prostokątny
- Odpływ z boku
- Otwór odpływowy  $\varnothing$  52 mm

### Zakres dostawy

- Zestaw nóg
- Wanna

Nr art.	Kolor / powierzchnia	L [cm]	L1 [cm]	L2 [cm]	B [cm]	B1 [cm]	B2 [cm]	B3 [cm]	H [cm]	Całkowita pojemność [l]	Z otworem przelewowym	PLN/szt.
XWP1240000	biały / Błyszczący	140	120	90	70	60	45	35	43,2	150	Tak	712,60
XWP1250000	biały / Błyszczący	150	130	100	70	60	45	35	43,2	160	Tak	751,30
XWP1260000	biały / Błyszczący	160	140	110	70	60	45	35	43,2	180	Tak	790,20
XWP1270000	biały / Błyszczący	170	150	120	70	60	45	35	43,2	190	Tak	849,20

### Możliwość połączenia z

- Obudowa przednia Koło Uni 2 do wanny prostokątnej → str. 43
- Obudowa boczna Koło Uni 2 do wanny prostokątnej → str. 44

### Akcesoria

- Zestaw odpływowo-przelewowy Geberit, d52, długość 26 cm, z zestawem wykończeniowym → str. 54
- Zestaw odpływowo-przelewowy Geberit PushControl, d52, z zestawem wykończeniowym → str. 55
- Zestaw odpływowo-przelewowy do baterii podtynkowej Geberit, d52, długość 26 cm, z zestawem wykończeniowym → str. 56

## AKCESORIA

## Obudowa przednia Koło Uni 2 do wanny prostokątnej

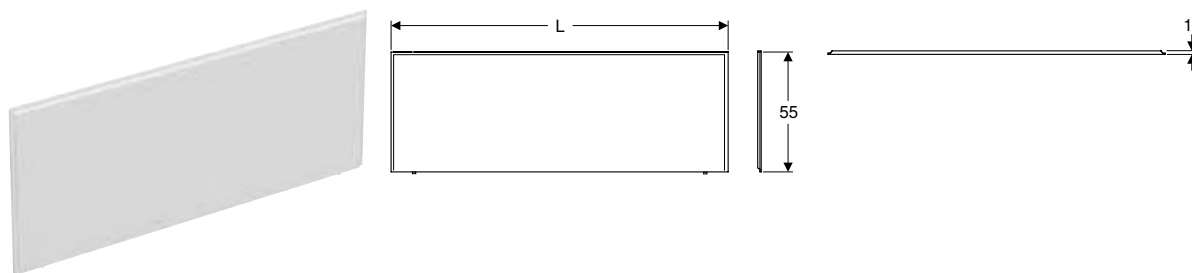

## Zastosowanie

- Do wanien z akrylu sanitarnego
- Do instalacji w narożniku
- Do instalacji we wnęce
- Do wysokości zabudowy od 59 cm do górnej krawędzi wanny

## Charakterystyka

- Prostokątny

## Zakres dostawy

- Okładzina frontu

## Dane techniczne

Materiał	MDF
----------	-----

Nr art.	Kolor / powierzchnia	L [cm]	B [cm]	H [cm]	PLN/szt.
PWP2341000	biały / Mat	135	1,6	55	519,10
PWP2351000	biały / Mat	145	1,6	55	574,20
PWP2361000	biały / Mat	155	1,6	55	591,20
PWP2372000	biały / Mat	165	1,6	55	628,00
PWP2382000	biały / Mat	175	1,6	55	713,20
PWP2392000	biały / Mat	185	1,6	55	780,00

## Zamówić dodatkowo

- Elementy mocujące

## Możliwość połączenia z

- Wanna prostokątna Koło Rekord, z nogami → str. 24
- Wanna prostokątna Koło Opal Plus, z nogami → str. 42
- Wanna prostokątna Koło Supero, z nogami
- Wanna prostokątna Koło Supero Duo, z nogami

## Akcesoria

- Elementy mocujące Koło do montażu narożnego obudowy przedniej i bocznej Uni 2 → str. 44
- Elementy mocujące Koło do montażu obudowy przedniej Uni 2 we wnęce → str. 45



- Do wanny dobierać obudowę przednią o 5 cm krótszą niż długość wanny.

## Obudowa boczna Koło Uni 2 do wanny prostokątnej

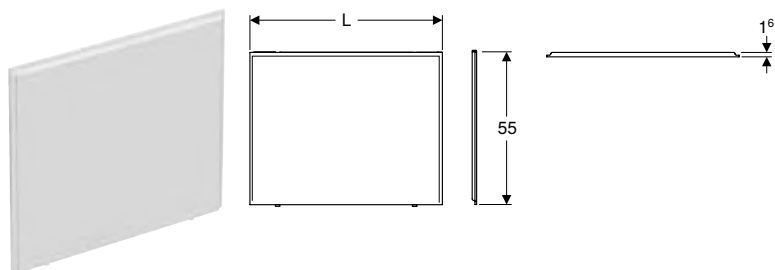

click & scan

### Zastosowanie

- Do wanien z akrylu sanitarnego
- Do instalacji w narożniku
- Do wysokości zabudowy od 59 cm do górnej krawędzi wanny

### Charakterystyka

- Prostokątny

### Zakres dostawy

- Okładzina boczna

### Dane techniczne

Materiał		MDF			
Nr art.	Kolor / powierzchnia	L [cm]	B [cm]	H [cm]	PLN/szt.
PWP2373000	biały / Mat	65	1,6	55	259,50
PWP2376000	biały / Mat	70	1,6	55	294,90
PWP2383000	biały / Mat	75	1,6	55	330,30
PWP2393000	biały / Mat	85	1,6	55	381,40

### Zamówić dodatkowo

- Elementy mocujące

### Możliwość połączenia z

- Wanna prostokątna Koło Supero, z nogami
- Wanna prostokątna Koło Supero Duo, z nogami
- Wanna prostokątna Koło Rekord, z nogami → str. 24
- Wanna prostokątna Koło Opal Plus, z nogami → str. 42

### Akcesoria

- Elementy mocujące Koło do montażu narożnego obudowy przedniej i bocznej Uni 2 → str. 44
- Elementy mocujące Koło do montażu obudowy przedniej Uni 2 we wnęce → str. 45



- Do wanny dobierać obudowę boczna o 5 cm krótszą niż szerokość wanny.

## Elementy mocujące Koło do montażu narożnego obudowy przedniej i bocznej Uni 2



click & scan

### Zastosowanie

- Do instalacji w narożniku

### Zakres dostawy

- Elementy mocujące

### Dane techniczne

Materiał		Aluminium		
Nr art.	Kolor / powierzchnia			PLN/szt.
SU00016	biały / Mat			277,50

## Elementy mocujące Koło do montażu obudowy przedniej Uni 2 we wnęce



[click & scan](#)

### Zastosowanie

- Do instalacji w narożniku

### Zakres dostawy

- Elementy mocujące

### Dane techniczne

Materiał	Aluminium
----------	-----------

Nr art.	Kolor / powierzchnia	PLN/szt.
SU00017	biały / Mat	209,10



---

# Pozostałe rozwiązania

Zawory spłukujące do pisuarów .....	48
Natynkowe.....	48
Akcesoria.....	51

# ZAWORY SPŁUKUJĄCE DO PISUARÓW

## Natynkowe

### Zawór spłukujący do pisuarów Koło z elektronicznym uruchamianiem spłukiwania, zasilanie bateryjne, montaż natynkowy, zakryty



click & scan

#### Zastosowanie

- Do automatycznego uruchamiania spłukiwania pisuarów
- Do ukrytego uruchamiania spłukiwania pisuarów
- Do montażu za urządzeniem ceramicznym
- Do montażu pisuarów z dopływem z tyłu i odpływem do tyłu

#### Dane techniczne

Typ baterii	Alkaliczne (1,5 V AA)
Żywotność dostarczonej baterii	1 lat
Napięcie robocze	6 V DC
Ciśnienie	50–500 kPa
Maks. ciśnienie próbne wody	1000 kPa
Maks. temperatura wody	35 °C
Minimalne ciśnienie przepływu	300 kPa
Przepływ obliczeniowy	18 l/s
Zakres regulacji spłukiwania okresowego	6 h / 24 h / 48 h / 72 h
Ustawienia fabryczne spłukiwania okresowego	6 h
Ustawienia fabryczne czasu spłukiwania okresowego	3 s
Zakres regulacji czasu wykrywania	6–15 s
Ustawienia fabryczne czasu wykrywania	10 s
Zakres regulacji czasu spłukiwania	0,5–15,5 s
Ustawienia fabryczne czasu spłukiwania	3 s
Materiał	Mosiądz / tworzywo sztuczne

#### Charakterystyka

- Zasilanie bateryjne
- Możliwość regulacji czasu spłukiwania
- Możliwość regulacji spłukiwania okresowego

#### Zakres dostawy

- Moduł elektroniczny

Nr art.	Pobór mocy [W]	PLN/szt.
96012000	3	2'255,00

#### Akcesoria

- Syfon pisuarowy Geberit, wylot poziomy
- Syfon pisuarowy Geberit, wylot pionowy

## Zawór spłukujący do pisuarów Koło z elektronicznym uruchamianiem spłukiwania, zasilanie sieciowe, montaż natynkowy, zakryty



click & scan

### Zastosowanie

- Do automatycznego uruchamiania spłukiwania pisuarów
- Do ukrytego uruchamiania spłukiwania pisuarów
- Do montażu za urządzeniem ceramicznym
- Do montażu pisuarów z dopływem z tyłu i odpływem do tyłu

### Dane techniczne

Stopień ochrony	IP44
Napięcie robocze	24 V DC
Ciśnienie	50–500 kPa
Maks. ciśnienie próbne wody	1000 kPa
Maks. temperatura wody	35 °C
Minimalne ciśnienie przepływu	300 kPa
Przepływ obliczeniowy	18 l/s
Zakres regulacji spłukiwania okresowego	6 h / 24 h / 48 h / 72 h
Ustawienia fabryczne spłukiwania okresowego	6 h
Ustawienia fabryczne czasu spłukiwania okresowego	3 s
Zakres regulacji czasu wykrywania	6–15 s
Ustawienia fabryczne czasu wykrywania	10 s
Zakres regulacji czasu spłukiwania	0,5–15,5 s
Ustawienia fabryczne czasu spłukiwania	3 s
Materiał	Mosiądz / tworzywo sztuczne

### Charakterystyka

- Zasilanie z sieci elektrycznej
- Możliwość regulacji czasu spłukiwania
- Możliwość regulacji spłukiwania okresowego

### Zakres dostawy

- Moduł elektroniczny

Nr art.	Pobór mocy [W]	PLN/szt.
96013000	8	1'777,50

### Zamówić dodatkowo

- Zasilacz

### Akcesoria

- Syfon pisuarowy Geberit, wylot poziomy
- Syfon pisuarowy Geberit, wylot pionowy
- Zasilacz Koło do zaworu spłukującego do pisuarów z elektronicznym uruchamianiem spłukiwania, dla maks. 5 pisuarów → str. 51
- Zasilacz Koło do zaworu spłukującego do pisuarów z elektronicznym uruchamianiem spłukiwania, dla 4 do 9 pisuarów → str. 51

## Zawór spłukujący do pisuarów Koło z elektronicznym uruchamianiem spłukiwania, zasilanie sieciowe, montaż natynkowy, zakryty



click & scan

### Zastosowanie

- Do automatycznego uruchamiania spłukiwania pisuarów
- Do ukrytego uruchamiania spłukiwania pisuarów
- Do montażu za urządzeniem ceramicznym
- Do montażu pisuarów z dopływem z tyłu i odpływem do tyłu

### Dane techniczne

Stopień ochrony	IP44
Napięcie znamionowe	230 V AC
Częstotliwość sieciowa	50 Hz
Ciśnienie	50–500 kPa
Maks. ciśnienie próbne wody	1000 kPa
Maks. temperatura wody	35 °C
Minimalne ciśnienie przepływu	300 kPa
Przepływ obliczeniowy	18 l/s
Zakres regulacji spłukiwania okresowego	6 h / 24 h / 48 h / 72 h
Ustawienia fabryczne spłukiwania okresowego	6 h
Ustawienia fabryczne czasu spłukiwania okresowego	3 s
Zakres regulacji czasu wykrywania	6–15 s
Ustawienia fabryczne czasu wykrywania	10 s
Zakres regulacji czasu spłukiwania	0,5–15,5 s
Ustawienia fabryczne czasu spłukiwania	3 s
Materiał	Mosiądz / tworzywo sztuczne

### Charakterystyka

- Zasilanie z sieci elektrycznej
- Możliwość regulacji czasu spłukiwania
- Możliwość regulacji spłukiwania okresowego

### Zakres dostawy

- Moduł elektroniczny
- Zasilacz

Nr art.	Pobór mocy [W]	PLN/szt.
96018000	8	2'139,80

### Akcesoria

- Syfon pisuarowy Geberit, wylot poziomy
- Syfon pisuarowy Geberit, wylot pionowy

## Zawór spłukujący do pisuarów Koło z pneumatycznym uruchamianiem spłukiwania, przyłącze wody z tyłu

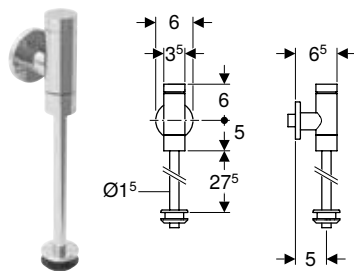

click & scan

### Zastosowanie

- Do ręcznego uruchamiania spłukiwania pisuarów
- Do pisuarów z dopływem u góry

### Charakterystyka

- Możliwość regulacji czasu spłukiwania

### Dane techniczne

Ciśnienie	80–500 kPa
Maks. ciśnienie próbne wody	800 kPa
Przepływ przy 100 kPa / 1 bar z ogranicznikiem przepływu	0,3 l/s
Minimalne ciśnienie przepływu	80 kPa
Przepływ obliczeniowy	0,3 l/s
Zakres regulacji czasu spłukiwania	3–20 s
Ustawienia fabryczne czasu spłukiwania	3 s
Materiał	Mosiądz

Nr art.	Kolor / powierzchnia	B [cm]	H [cm]	T [cm]	PLN/szt.
96017000	chrom / Błyszcząca	6	38,5	6,5	404,10

## Akcesoria

### Zasilacz Koło do zaworu spłukującego do pisuarów z elektronicznym uruchamianiem spłukiwania, dla maks. 5 pisuarów

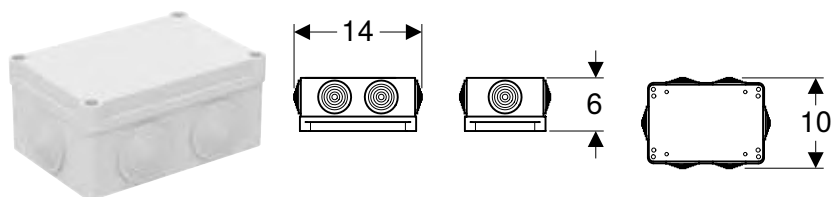

click & scan

#### Dane techniczne

Stopień ochrony	IP55
Napięcie znamionowe	230 V AC
Częstotliwość sieciowa	50 Hz
Napięcie robocze	24 V DC

#### Charakterystyka

- Możliwość podłączenia 1–5 pisuarów

Nr art.	B [cm]	H [cm]	T [cm]	Pobór mocy [W]	PLN/szt.
96004000	14	6	10	30	381,90

### Zasilacz Koło do zaworu spłukującego do pisuarów z elektronicznym uruchamianiem spłukiwania, dla 4 do 9 pisuarów



click & scan

#### Dane techniczne

Stopień ochrony	IP55
Napięcie znamionowe	230 V AC
Częstotliwość sieciowa	50 Hz
Napięcie robocze	24 V DC

#### Charakterystyka

- Możliwość podłączenia 4–9 pisuarów

Nr art.	B [cm]	H [cm]	T [cm]	Pobór mocy [W]	PLN/szt.
96019000	17	8	13	60	658,30



---

# Produkty Geberit

Prysznice .....	54
Brodziki .....	54
Syfony i elementy przyłączeniowe do urządzeń .....	54
Zestawy odpływowe do wanien .....	54
Zestawy odpływowe do brodzików .....	56
Zestawy odpływowe do umywalek i bidetów .....	58

## PRYSZNICE

### Brodziki

#### Zestaw nóg i trawersów Geberit, z wspornikiem dystansowym do brodzików z akrylu sanitarnego

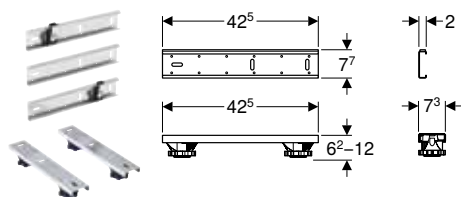

click & scan

#### Zastosowanie

- Do ustawiania, regulacji wysokości i mocowania brodzików akrylowych

#### Charakterystyka

- Nogi montażowe o regulowanym położeniu
- Bez użycia narzędzi, o regulowanej wysokości

#### Zakres dostawy

- 4 nóżki, o regulowanej wysokości
- 2 trawersy
- 3 trawersy, izolowane akustycznie
- 2 wsporniki dystansowe
- Elementy mocujące

Nr art.	L [cm]	B [cm]	H [cm]	PLN/szt.
550.950.00.1	42,5	7,3	6,2-12	337,40

## SYFONY I ELEMENTY PRZYŁĄCZENIOWE DO URZĄDZEŃ

### Zestawy odpływowe do wanien

#### Zestaw odpływowo-przelewowy Geberit, d52, długość 26 cm, z zestawem wykończeniowym

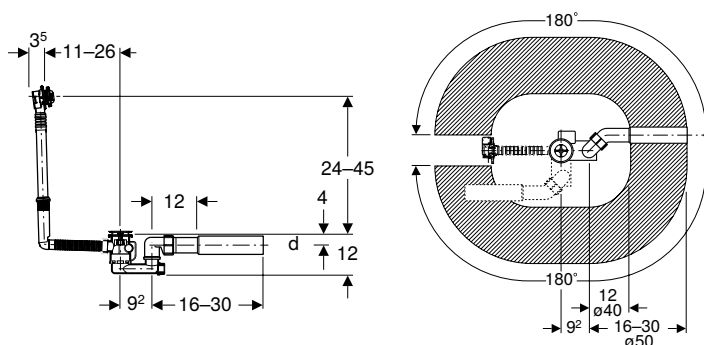

click & scan

#### Zastosowanie

- Do wanien z otworem odpływu  $\varnothing$  52 mm
- Do wanien ze stali, tworzywa sztucznego lub żeliwa
- Do wanien o wymiarach standardowych

#### Dane techniczne

Przepustowość przelewu	0,6 l/s
Wysokość zasyfonowania (mm)	50 mm

#### Charakterystyka

- Zgodność z EN 274-3
- Z przelewem
- Dwustronne uszczelki na odpływie i przelewie
- Możliwość zmiany ustawienia głowicy przelewowej

#### Zakres dostawy

- Zestaw wykończeniowy
- Zawór zestawu odpływowego
- Syfon
- Kolano odpływowe z PE-HD,  $\varnothing$  40 / 50 mm
- Obudowa ochronna
- Elementy mocujące

Nr art.	Kolor / powierzchnia	DN	d, $\varnothing$ [mm]	Przepustowość [l/s]	PLN/szt.
150.520.21.6	chrom / Błyszcząca	40	40 / 50	0,8	253,80

#### Akcesoria

- Zestaw przyłączeniowy Geberit do wanien z akrylu sanitarnego z przelewem

## Zestaw odpływowo-przelewowy Geberit PushControl, d52, z zestawem wykończeniowym

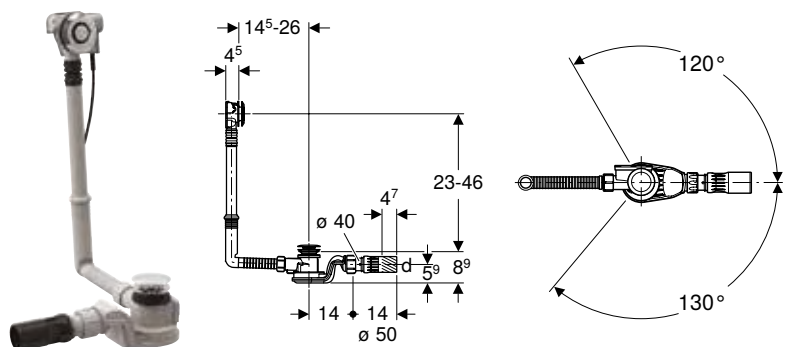

click & scan

### Zastosowanie

- Do wanien z otworem odpływu  $\varnothing 52$  mm
- Do wanien ze stali, tworzywa sztucznego lub żeliwa
- Do wanien o wymiarach standardowych

### Dane techniczne

Przepustowość przelewu	0,65 l/s
Wysokość zasyfonowania (mm)	50 mm

### Charakterystyka

- Zgodność z EN 274-3
- Połączone z wanną zamykanie i otwieranie korka
- Dwustronne uszczelki na odpływie i przelewie
- Możliwość zmiany ustawienia głowicy przelewowej

### Zakres dostawy

- Zestaw wykończeniowy
- Zawór zestawu odpływowego
- Syfon
- Króciec przyłączeniowy z PE-HD,  $\varnothing 50$  mm, z przegubem kulowym
- Obudowa ochronna
- Elementy mocujące

Nr art.	Kolor / powierzchnia	DN	d, $\varnothing$ [mm]	Przepustowość [l/s]	PLN/szt.
150.750.21.6	chrom / Błyszczący	40	40 / 50	1	501,90

### Akcesoria

- Zestaw przyłączeniowy Geberit do wanien z akrylu sanitarnego z przelewem

## Zestaw odpływowo-przelewowy do baterii podtynkowej Geberit, d52, długość 26 cm, z zestawem wykończeniowym

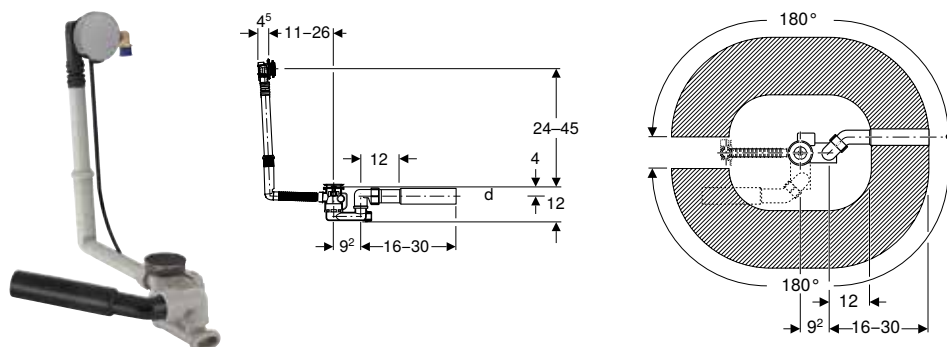

click & scan

### Zastosowanie

- Do wanien z otworem odpływu  $\varnothing$  52 mm
- Do wanien ze stali, tworzywa sztucznego lub żeliwa
- Do wanien o wymiarach standardowych

### Dane techniczne

Appliance sound pressure level at 300 kPa / 3 bar	15 dB(A)
Klasa hałasu	1
Inlet capacity at 300 kPa / 3 bar	0,35 l/s
Przepustowość przelewu	0,6 l/s
Wysokość zasyfonowania (mm)	50 mm

### Charakterystyka

- Z przelewem i dopływem
- Zgodność z EN 274-3
- Możliwość regulacji strumienia wody
- Dwustronne uszczelki na odpływie i przelewie
- Możliwość zmiany ustawienia głowicy przelewowej

### Zakres dostawy

- Zestaw wykończeniowy
- Głowica przelewowa z dopływem
- Zawór zestawu odpływowego
- Syfon
- Kolano przyłączeniowe 90° z MasterFix, 1/2", z uszczelnieniem radialnym
- Kolano odpływowe z PE-HD,  $\varnothing$  40 / 50 mm
- Obudowa ochronna
- Elementy mocujące

Nr art.	Kolor / powierzchnia	DN	d, $\varnothing$ [mm]	Przepustowość [l/s]	PLN/szt.
150.710.21.6	chrom / Błyszczący	40	40 / 50	0,85	1'018,40

### Akcesoria

- Zestaw przyłączeniowy Geberit do wanien z akrylu sanitarnego z przelewem
- Wężyk podłączeniowy Geberit 1/2"

## Zestawy odpływowe do brodzików

### Zestaw odpływowy Geberit do brodzików d52, z pokrywą odpływu

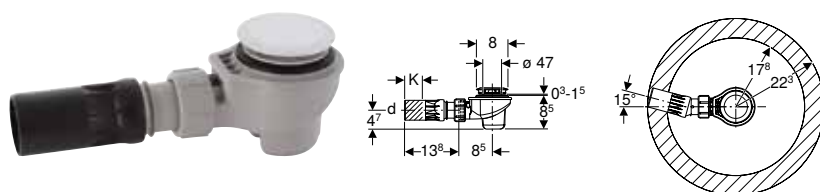

click & scan

### Zastosowanie

- Do brodzików z otworem odpływu  $\varnothing$  52 mm
- Do brodzików bez przelewu
- Do stosowania jako wpust podłogowy z odpływem poziomym

### Dane techniczne

Przepustowość przy wysokości zalania 120 mm	0,65 l/s
Wysokość zasyfonowania (mm)	50 mm

### Charakterystyka

- Zgodność z EN 274-3
- Demontowany wkład syfonujący ze wspornikiem

### Zakres dostawy

- Syfon
- Króciec przyłączeniowy z PE-HD,  $\varnothing$  50 mm, z przegubem kulowym
- Elementy mocujące
- Pokrywa odpływu

Nr art.	Kolor / powierzchnia	DN	d, $\varnothing$ [mm]	H [cm]	K [cm]	PLN/szt.
150.681.21.1	chrom / Błyszczący	50	50	9	4,7	151,70

## Zestaw odpływowy do brodzików Geberit d90, z pokrywą odpływu, wysokość zasyfonowania 30 mm, odpływ z PE

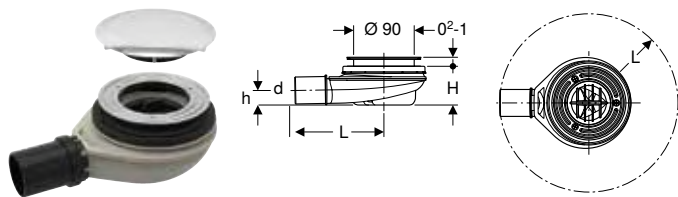

click & scan

### Zastosowanie

- Do brodzików z otworem odpływu  $\varnothing$  90 mm
- Do brodzików bez przelewu
- Do stosowania jako wpust podłogowy z odpływem poziomym

### Dane techniczne

Przepustowość przy wysokości zalania 15 mm	0,5 l/s
Wysokość zasyfonowania (mm)	30 mm

### Charakterystyka

- W odróżnieniu od wymogów normy EN 274 wysokość zasyfonowania wynosi tylko 30 mm
- Demontowany wkład syfonujący
- Demontowany kielich syfonu

### Zakres dostawy

- Pokrywa odpływu
- Syfon
- Wkład grzebieniowy
- Elementy mocujące

Nr art.	Kolor / powierzchnia	DN	Króciec przyłączeniowy	d, $\varnothing$ [mm]	L [cm]	H [cm]	h [cm]	PLN/szt.
150.583.21.1	chrom / Błyszczący	40	PE-HD	40	16,3	5,8	2,2	294,10

## Zestaw odpływowy do brodzików Geberit d90, z pokrywą odpływu, wysokość zasyfonowania 50 mm, odpływ z PE

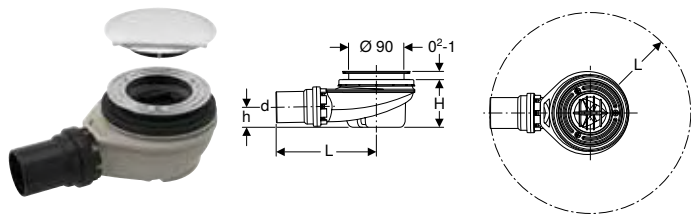

click & scan

### Zastosowanie

- Do brodzików z otworem odpływu  $\varnothing$  90 mm
- Do brodzików bez przelewu
- Do stosowania jako wpust podłogowy z odpływem poziomym

### Dane techniczne

Przepustowość przy wysokości zalania 15 mm	0,65 l/s
Wysokość zasyfonowania (mm)	50 mm

### Charakterystyka

- Zgodność z EN 274-3
- Demontowany wkład syfonujący
- Demontowany kielich syfonu

### Zakres dostawy

- Pokrywa odpływu
- Syfon
- Wkład grzebieniowy
- Elementy mocujące

Nr art.	Kolor / powierzchnia	DN	Króciec przyłączeniowy	d, $\varnothing$ [mm]	L [cm]	H [cm]	h [cm]	PLN/szt.
150.551.21.1	chrom / Błyszczący	50	PE-HD	50	16,3	7,8	3,3	294,10

## Zestawy odpływowe do umywalek i bidetów

### Syfon z wkładem syfonującym Geberit do umywalki, z rozetką zaworu, wylot poziomy

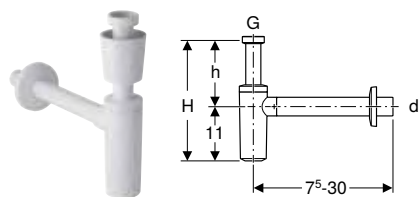

click & scan

#### Zastosowanie

- Do umywalek

#### Dane techniczne

Wysokość zaszyfonowania (mm)	75 mm
Materiał	PP

#### Charakterystyka

- Zgodność z EN 274-3
- Odporny na korozję
- Wylot poziomy

#### Zakres dostawy

- Rozetka zaworu
- Rozetka

Nr art.	Kolor / powierzchnia	d, ø [mm]	G ["]	H [cm]	h [cm]	PLN/szt.
151.034.11.1	biały-alpin	32	1 1/4	17-33	6-22	130,20
151.035.11.1	biały-alpin	40	1 1/4	17-33	6-22	130,20

#### Akcesoria

- Zawór zestawu odpływowego Geberit do umywalki

### Syfon z wkładem syfonującym Geberit do umywalki, wylot poziomy

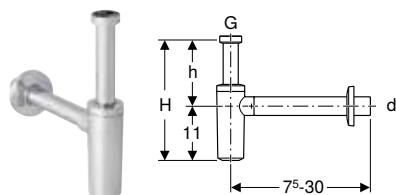

click & scan

#### Zastosowanie

- Do umywalek

#### Dane techniczne

Wysokość zaszyfonowania (mm)	75 mm
Materiał	ABS

#### Charakterystyka

- Zgodność z EN 274-3
- Odporny na korozję
- Wylot poziomy

#### Zakres dostawy

- Rozetka

Nr art.	Kolor / powierzchnia	d, ø [mm]	G ["]	H [cm]	h [cm]	PLN/szt.
151.034.14.1	czarny mat	32	1 1/4	17-33	6-22	222,70
151.034.21.1	chrom / Błyszczący	32	1 1/4	17-33	6-22	222,70
151.035.14.1	czarny mat	40	1 1/4	17-33	6-22	222,70
151.035.21.1	chrom / Błyszczący	40	1 1/4	17-33	6-22	222,70

#### Akcesoria

- Zawór zestawu odpływowego Geberit do umywalki
- Przedłużka syfonu z wkładem syfonującym Geberit

## Syfon z wkładem syfonującym Geberit do umywalki, model oszczędzający przestrzeń, wylot poziomy

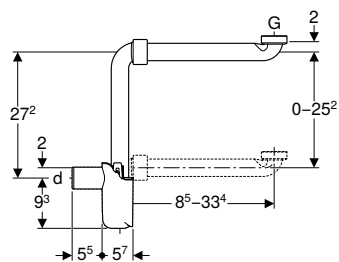

### Zastosowanie

- Do oszczędzającego miejsce montażu umywalk w meblach łazienkowych

### Dane techniczne

Wysokość zasyfonowania (mm)	50 mm
Materiał	PP

### Charakterystyka

- Zgodność z EN 274-3
- Model oszczędzający przestrzeń
- Możliwy dostęp w celu wyczyszczenia
- Wylot poziomy

### Zakres dostawy

- Kolano przyłączeniowe z nakrętką
- Uszczelki

Nr art.	Kolor / powierzchnia	d, ø [mm]	Przepustowość [l/s]	G ["]	h [cm]	PLN/szt.
151.116.11.1	biały-alpin	32	0,68	1 1/4	8,5-33,4	213,10
151.117.11.1	biały-alpin	40	0,68	1 1/4	8,5-33,4	213,10



---

# Suplement

Skróty.....	62
Indeks .....	64

# SKRÓTY

Skrót	Opis
a	Wymiar częściowy (cm)
A	Długość (cm)
a1	Wymiar częściowy (cm)
A1	Długość (cm)
A <sup>2</sup>	Oświetlona powierzchnia przekroju (cm <sup>2</sup> )
AB	Obszar przyłączeniowy (mm)
AB1	Obszar przyłączeniowy (mm)
AB2	Obszar przyłączeniowy (mm)
AD	Odległość przyłączeniowa (cm)
AD1	Odległość przyłączeniowa (cm)
arc	Kąt (°)
b	Wymiar częściowy (cm)
B	Szerokość (cm)
B1	Szerokość (cm)
B2	Szerokość (cm)
B3	Szerokość (cm)
B4	Szerokość (cm)
c	Średnica otworu w kołnierzu (mm)
D	Średnica zewnętrzna (cm)
d, ø	Średnica zewnętrzna (mm)
D1	Średnica zewnętrzna (cm)
d1, ø	Średnica zewnętrzna (mm)
d2, ø	Średnica zewnętrzna (mm)
d3, ø	Średnica zewnętrzna (mm)
da	Zewnętrzna średnica rury (mm)
di, ø	Średnica wewnętrzna (mm)
di1, ø	Średnica wewnętrzna (mm)
DN	Średnica znamionowa
DN/OD	Średnica znamionowa
DN1	Średnica znamionowa
E	Głębokość włożenia (cm)
E1	Głębokość włożenia (cm)
G	Gwint rurowy (")
G1	Gwint rurowy (")
G2	Gwint rurowy (")
h	Wysokość wymiar częściowy (cm)
H	Wysokość (cm)
h1	Wysokość wymiar częściowy (cm)
H1	Wysokość (cm)
H2	Wysokość (cm)
h2	Wysokość wymiar częściowy (cm)
H3	Wysokość (cm)
h3	Wysokość wymiar częściowy (cm)
K	Maksymalne skrócenie (cm)
k	Średnica koła osi otworów w kołnierzu (mm)
K1	Maksymalne skrócenie (cm)
K2	Maksymalne skrócenie (cm)
K3	Maksymalne skrócenie (cm)

Skrót	Opis
KL	Długość kabla (cm)
Ks	maksymalne skrócenie w przypadku zgrzewania doczołowego (cm)
Ks1	maksymalne skrócenie w przypadku zgrzewania doczołowego (cm)
Ks2	maksymalne skrócenie w przypadku zgrzewania doczołowego (cm)
Ks3	maksymalne skrócenie w przypadku zgrzewania doczołowego (cm)
Ks4	maksymalne skrócenie w przypadku zgrzewania doczołowego (cm)
Ks5	maksymalne skrócenie w przypadku zgrzewania doczołowego (cm)
Ks6	maksymalne skrócenie w przypadku zgrzewania doczołowego (cm)
L	Długość (m)
l	Długość wymiar częściowy (cm)
L	Długość (cm)
L1	Długość (cm)
l1	Długość wymiar częściowy (cm)
l2	Długość wymiar częściowy (cm)
L2	Długość (cm)
l3	Długość wymiar częściowy (cm)
L3	Długość (cm)
La	Rozszerzalność liniowa (cm)
IK	Długość zaciskowa śruby (cm)
m	Średnica otworu na śrubę (mm)
M	Gwint metryczny (mm)
n	Liczba śrub do połączeń kołnierzy (szt.)
PN	Ciśnienie nominalne (bar)
r	Promień (cm)
R	Stożkowy gwint zewnętrzny (")
R1	Stożkowy gwint zewnętrzny (")
Rg	Gwint okrągły (")
Rp	Wewnętrzny gwint rurowy, stożkowy (")
Rp1	Wewnętrzny gwint rurowy, stożkowy (")
Rp2	Wewnętrzny gwint rurowy, stożkowy (")
s	Grubość ściany (mm)
S	Seria rur
s ISO	Grubość ściany (dla etykiet) (mm)
s1	Grubość ściany (mm)
SW	Rozmiar klucza (mm)
T	Głębokość (cm)
T1	Głębokość (cm)
T2	Głębokość (cm)
T3	Głębokość (cm)
T4	Głębokość (cm)
T5	Głębokość (cm)
V	Zakres pomiaru strumienia objętości (l)
X	Długość ramienia / wymiar L (cm)

Skrót	Opis
X1	Długość ramienia / wymiar L (cm)
X2	Długość ramienia / wymiar L (cm)
X3	Długość ramienia / wymiar L (cm)
X4	Długość ramienia / wymiar L (cm)
X5	Długość ramienia / wymiar L (cm)
X6	Długość ramienia / wymiar L (cm)
Z	Wymiar Z (cm)
Z1	Wymiar Z (cm)
Z2	Wymiar Z (cm)
Z3	Wymiar Z (cm)
Z4	Wymiar Z (cm)
Z5	Wymiar Z (cm)
Z6	Wymiar Z (cm)

## INDEKS

Art. Nr.	Strona	Art. Nr.	Strona	Art. Nr.	Strona
10113000	32	K91050000	12	SU00016	44
10131000	33	K91055000	14	SU00017	45
10134000	33	K91060000	14	XWP1240000	42
19035000	30	K91065000	14	XWP1250000	42
19036000	31	K91145000	12	XWP1260000	42
70115000	39	K91150000	12	XWP1270000	42
70116000	39	K91155000	14	XWP1640000	24
70131000	39	K91160000	14	XWP1650000	24
71950000	37	K91165000	14	XWP1660000	24
72041000	36	K91450000	12	XWP1670000	24
72141000	36	K91451000	12	XWP1671000	24
72942000	36	K91942000	13		
77001000	28	K91945000	13		
79001000	38	K91952000	13		
79002000	37	K91955000	15		
79210000	38	K91962000	15		
88393000	17	K92040000	12		
88416000	18	K92140000	12		
89541000	16	K92932000	14		
89543000	16	K92933000	14		
89545000	17	K93101000	19		
96004000	51	K93120000	19		
96012000	48	K93121000	19		
96013000	49	K97101000	15		
96017000	50	K99030000	20		
96018000	50	K99034000	21		
96019000	51	K99036000	20		
99274000	18	K99038000	22		
99487000	9	L51150000	8		
99656000	9	L51160000	8		
150.520.21.6	54	M11050000	28		
150.551.21.1	57	M11055000	28		
150.583.21.1	57	M11060000	28		
150.681.21.1	56	M11150000	28		
150.710.21.6	56	M11155000	28		
150.750.21.6	55	M11160000	28		
151.034.11.1	58	M13000000	29		
151.034.14.1	58	M13001000	30		
151.034.21.1	58	M13100000	29		
151.035.11.1	58	M13200000	31		
151.035.14.1	58	M13201000	32		
151.035.21.1	58	M14020000	33		
151.116.11.1	59	PWP2341000	43		
151.117.11.1	59	PWP2351000	43		
550.950.00.1	54	PWP2361000	43		
K90113000	23	PWP2372000	43		
K90117000	23	PWP2373000	44		
K90123000	22	PWP2376000	44		
K90124000	23	PWP2382000	43		
K90125000	23	PWP2383000	44		
K90126000	23	PWP2392000	43		
K91045000	12	PWP2393000	44		

**Geberit Sp. z o.o.**

ul. Postępu 1

02-676 Warszawa

T +48 22 376 01 00

[geberit.pl@geberit.com](mailto:geberit.pl@geberit.com)

[www.kolo.com.pl](http://www.kolo.com.pl)